

SAMSUNG

SM-R800
SM-R805F
SM-R810
SM-R815F

Uživatelská příručka

Obsah

Začínáme

6 Zařízení Galaxy Watch

7 Nejdříve si přečtěte

11 Rozvržení zařízení

11 Obsah balení

12 Galaxy Watch

15 Bezdrátová nabíjecí dokovací stanice

15 Baterie

15 Nabíjení baterie

17 Tipy a opatření týkající se nabíjení baterie

18 Úsporný režim

19 Nošení zařízení Galaxy Watch

19 Nasazení zařízení Galaxy Watch

20 Tipy a opatření týkající se pásku

20 Výměna pásku

23 Zapínání a vypínání zařízení Galaxy Watch

24 Připojování zařízení Galaxy Watch k mobilnímu zařízení

24 Instalace aplikace Galaxy Wearable

24 Připojování zařízení Galaxy Watch k mobilnímu zařízení přes rozhraní Bluetooth

27 Vzdálené připojení

28 Používání zařízení Galaxy Watch bez mobilního zařízení

29 Ovládání obrazovky

29 Kompozice obrazovky

30 Zapínání a vypínání obrazovky

30 Přepínání obrazovky

32 Používání kroužku

34 Dotykový displej

37 Rychlý panel

45 Zámek displeje

46 Hodinky

46 Obrazovka Hodinky

46 Změna vzhledu hodinek

47 Použití funkce vždy zapnutých hodinek

48 Režim Pouze hodinky

48 Oznámení

48 Oznamovací panel

49 Zobrazení příchozích oznámení

50 Výběr aplikací pro příjem oznámení

50 Zadávání textu

50 Úvod

51 Používání hlasového zadávání

52 Použití emotikonů

52 Použití režimu vkládání ručního psaní nebo klávesnice

Aplikace a funkce

54 Zprávy

56 Telefon

- 56 Úvod
- 56 Přijímání hovorů
- 58 Volat
- 58 Možnosti během hovorů

59 Kontakty

61 Samsung Health

- 61 Úvod
- 64 Kalorie
- 65 Kroky
- 66 Podlaží
- 68 Cvičení
- 74 Spánek
- 75 Srd. tep
- 77 Stres
- 79 Jídlo
- 81 Voda
- 82 Kofein
- 83 Together
- 83 Nast.
- 84 Další informace

85 GPS

85 Výškoměr Barometr

88 Hudba

- 88 Úvod
- 88 Přehrávání hudby
- 88 Import hudby
- 89 Přehrávání hudby pomocí zařízení Galaxy Watch
- 89 Přehrávání hudby z mobilního zařízení
- 90 Přehrávání hudby bez připojení k mobilnímu zařízení

90 Reminder

91 Kalendář

92 Počasí

92 Upozornění

93 Světové hodiny

94 Galerie

- 94 Import a export obrázků
- 95 Zobrazení snímků
- 95 Odstranění obrázků

96 Přehled zpráv

97 Najít telefon

97 Najít moje hodinky

98 SOS zprávy

100 E-mail

100 Ovladač PPT

100 Úvod

100 Připojování zařízení Galaxy Watch k počítači přes rozhraní Bluetooth

102 Nastavení funkce upozornění

103 Samsung Flow

103 Úvod

103 Připojování zařízení pomocí funkce Bluetooth

104 Odemknutí počítače nebo tabletu

105 Galaxy Apps

105 Nastavení

105 Úvod

105 Ciferníky

106 Zvuk a vibrace

107 Zobrazení

107 Rozšířené

109 Připojení

114 Aplikace

116 Zabezpečení

116 Účet a zálohování (účet)

117 Usnadnění

117 Obecné

119 Baterie

120 O hodinkách

120 Přip. k novému telefonu

121 Připojit k telefonu

Aplikace Galaxy Wearable

122 Úvod

123 INFO

124 CIFERNÍKY

125 NASTAVENÍ

125 Oznámení

126 Aplikace

127 Pomůcky

127 Zvuk a vibrace

128 Displej

128 Rozšíření

129 Přidat obsah do hodinek

130 Odeslat tísňové požadavky

130 Najít moje hodinky

131 Připojení hodinek

131 Galaxy Apps

131 Samsung Health

132 SmartThings

132 Mobilní síť

132 O hodinkách

134 O aplikaci Galaxy Wearable

Používání zařízení Galaxy Watch

135 Úvod

135 Využití jako plánovače

- 135 Kontrola informací o dnešním dni
- 137 Správa mého běžného života
- 139 Používání duálních hodin v zahraničí
- 140 Pohodlné používání připomenutí

141 Využití jako osobního zdravotního trenéra

- 141 Správa stresu a kvality spánku
- 142 Dosahování denního cíle příjmu kalorií
- 143 Rozšířená cvičení

144 Používání jako jednoduchého zařízení pro odemykání

- 144 Rychlé a snadné odemykání počítače

Dodatek

145 Řešení problémů

150 Vyjmutí baterie

Začínáme

Zařízení Galaxy Watch

Zařízení Galaxy Watch představuje chytré hodinky, které dokáží analyzovat průběh cvičení, spravovat vaše zdraví a zároveň umožňují používání množství praktických aplikací k navazování telefonických hovorů a přehrávání hudby. Otočením kroužku můžete přistoupit k praktickým prvkům rychle a snadno. Můžete také změnit vzhled hodinek podle svého vkusu.

Připojte zařízení Galaxy Watch ke svému mobilnímu zařízení a rozšířte tak možnosti mobilního zařízení nebo používejte zařízení Galaxy Watch samostatně bez připojení k mobilnímu zařízení.



Nejdříve si přečtěte

Před použitím tohoto zařízení si přečtěte tuto příručku, dozvíte se zde informace o bezpečném a správném používání zařízení.

- Popis je založen na výchozím nastavení zařízení.
- Některý obsah se může od vašeho zařízení lišit v závislosti na oblasti, poskytovateli služeb, specifikacích modelu nebo softwaru zařízení.
- Obsah (obsah s vysokou kvalitou), který vyžaduje vysoký výkon procesoru a paměti RAM, ovlivní celkový výkon zařízení. Aplikace související s obsahem nemusí v závislosti na technických údajích zařízení a prostředí, ve kterém se používají, správně pracovat.
- Společnost Samsung neodpovídá za problémy s výkonem způsobené aplikacemi od jiných dodavatelů než společnosti Samsung.
- Společnost Samsung neodpovídá za problémy spojené s výkonem nebo za nekompatibilitu způsobenou úpravou nastavení registru či změnou softwaru operačního systému. Pokus o přizpůsobení operačního systému může vést k chybné funkčnosti zařízení Galaxy Watch nebo aplikací.
- Software, zvukové zdroje, tapety, obrázky a další média dodávaná k tomuto zařízení Galaxy Watch mohou být na základě licence používána pouze v omezené míře. Stažení a používání těchto materiálů pro komerční či jiné účely představuje porušení zákonů o autorských právech. Za nezákonné používání médií jsou odpovědní výhradně uživatelé.
- Datové služby, jako například zasílání zpráv, nahrávání a stahování, automatická synchronizace nebo využívání služeb určování polohy, mohou být v závislosti na datovém tarifu dále zpoplatněny. U přenosů velkého množství dat je doporučeno používat funkci Wi-Fi.
- Původní aplikace dodané spolu se zařízením Galaxy Watch mohou být aktualizovány a jejich podpora může být ukončena bez předchozího upozornění. Máte-li otázky týkající se některé aplikace dodané se zařízením Galaxy Watch, kontaktujte servisní středisko společnosti Samsung. V případě uživatelsky instalovaných aplikací kontaktujte poskytovatele služeb.
- Úpravy operačního systému zařízení Galaxy Watch nebo instalace softwaru z neoficiálních zdrojů mohou způsobit poruchy zařízení Galaxy Watch a poškození nebo ztrátu dat. Tyto činnosti představují porušení licenční smlouvy společnosti Samsung a mají za následek ztrátu záruky.
- Obrázky v této příručce odpovídají modelům SM-R800 a SM-R805F.
- V závislosti na výrobci a modelu mobilního zařízení připojeného k zařízení Galaxy Watch mohou některé funkce fungovat jinak, než popisuje tato příručka.

Údržba odolnosti proti vodě a prachu

Vaše zařízení podporuje odolnost proti vodě a prachu. Aby si zařízení odolnost proti vodě a prachu uchovalo, řiďte se pozorně těmito tipy. V opačném případě by mohlo dojít k poškození zařízení.

- Nevystavujte zařízení **rychle tekoucí vodě**.
- Nepoužívejte zařízení při potápění, skákání do vody, šnorchlování ani při provozování jiných sportovních aktivit v rychle tekoucí vodě.
- Pokud jsou zařízení nebo vaše ruce mokré, pečlivě je před manipulací se zařízením osušte.
- Pokud bylo zařízení vystaveno působení sladké vody, pečlivě ho usušte pomocí čistého měkkého hadříku. Je-li zařízení vystaveno jiným kapalinám, jako je slaná voda, voda z bazénu, mýdlová voda, olej, parfém, opalovací krém, prostředek na čištění rukou, nebo chemikáliím, jako jsou kosmetické přípravky, opláchněte je sladkou vodou a důkladně osušte čistým měkkým hadříkem. Pokud byste se těmito pokyny neřídili, mělo by to nežádoucí vliv na výkon a vzhled zařízení.
- **Pokud zařízení upustíte na zem nebo pokud dojde k nárazu do zařízení**, mohou být funkce odolnosti zařízení vůči vodě a prachu narušeny.
- Zařízení nerozebírejte. U zařízení by tak mohlo dojít k narušení odolnosti vůči vodě a prachu.
- Nevystavujte zařízení dramatickým změnám teplot vzduchu či vody.
- Nesušte zařízení přístrojem na vysoušení, například fénem na vlasy.
- V sauně by u zařízení mohlo dojít k narušení odolnosti vůči vodě.
- Některé funkce, jako je dotykový displej, nemusí správně fungovat, **pokud zařízení používáte ve vodě**.
- **Vaše zařízení bylo testováno v kontrolovaném prostředí a jeho odolnost vůči vodě a prachu byla certifikována v určitých situacích a za určitých podmínek. (Splňuje požadavky na odolnost vůči vodě do hloubky 50 m, jak je popsáno v mezinárodním standardu ISO 22810:2010, zařízení může být používáno v mělké vodě. Splňuje požadavky na odolnost vůči prachu, jak je popsáno v klasifikaci IEC 60529 IP6X.)**

Opatření při přehřívání

Pokud během používání zařízení pociťujete nepříjemné pocity kvůli přehřívání, přestaňte je okamžitě používat a sejměte je ze zápěstí.

Aby se předešlo problémům, jako je porucha zařízení, podráždění či poranění pokožky a nadměrná spotřeba energie z baterie, zobrazí se na zařízení varování, jakmile teplota zařízení dosáhne určité teploty. Když se objeví počáteční varování, budou zakázány všechny hovory kromě tísňových volání a ostatní funkce zařízení, dokud zařízení nevychladne na stanovenou teplotu.

Pokud se bude teplota zařízení nadále zvyšovat, objeví se druhé varování. V tuto chvíli se zařízení vypne. Nepoužívejte zařízení, dokud nevychladne na stanovenou teplotu. Pokud ve chvíli, kdy se objeví druhé varování, zrovna probíhá tísňové volání, zůstane hovor aktivní, dokud jej neukončíte.

Ikony v pokynech



Výstraha: situace, které by mohly způsobit zranění vás nebo jiných osob



Upozornění: situace, které by mohly způsobit poškození zařízení nebo jiného přístroje



Upozornění: poznámky, rady nebo dodatečné informace

Čištění a správa zařízení Galaxy Watch

Dodržováním bodů níže zajistíte, aby zařízení Galaxy Watch správně fungovalo a zachovalo si svůj vzhled. Pokud byste se jimi neřídili, mohlo by dojít k poškození zařízení Galaxy Watch a k podráždění pokožky.

- Dbejte na to, aby nebylo zařízení vystaveno prachu, potu, inkoustu, oleji a chemickým produktům, jako jsou kosmetické přípravky, antibakteriální spreje, prostředky na čištění rukou, mycí prostředky a insekticidy. Mohlo by dojít k poškození vnějších i vnitřních částí zařízení Galaxy Watch nebo ke zhoršení jeho výkonu. Pokud dojde k vystavení zařízení Galaxy Watch některým z výše uvedených látek, očistěte je měkkým nežmolujícím hadříkem.

- Při čištění zařízení Galaxy Watch nepoužívejte mýdlo, mycí prostředky, brusné materiály ani stlačený vzduch, nečistěte je ultrazvukem ani vnějšími zdroji tepla. Mohlo by dojít k poškození zařízení Galaxy Watch. Mýdlo, mycí prostředky, desinfekce na ruce nebo čisticí prostředky, které by ulpěly na zařízení Galaxy Watch, by mohly způsobit podráždění pokožky.
- Po cvičení nebo pokud se zpotíte, očistěte si zápěstí i pásek. Očistěte zařízení Galaxy Watch pitnou vodou, otřete je malým množstvím čistého lihu a důkladně zařízení Galaxy Watch osušte.
- Když budete odstraňovat opalovací krém, krém nebo olej, použijte mycí prostředek bez obsahu mýdla, potom zařízení Galaxy Watch opláchněte a důkladně osušte.
- Pokud se na zařízení Galaxy Watch objeví skvrny nebo pokud na něm ulpí cizí materiály, otřete je navlhčeným měkkým zubním kartáčkem.

Budte opatrní, pokud jste na nějaké materiály na zařízení Galaxy Watch alergičtí.

- Společnost Samsung prováděla testy škodlivých materiálů obsažených v zařízení Galaxy Watch prostřednictvím interních i externích certifikačních autorit, a to včetně testování materiálů, které přicházejí do kontaktu s pokožkou, testu toxického působení na pokožku a testu nošení zařízení Galaxy Watch.
- Zařízení Galaxy Watch obsahuje nikl. Pokud máte přecitlivělou pokožku nebo pokud trpíte alergií na některý materiál obsažený v zařízení Galaxy Watch, proveďte potřebná opatření.
 - **Nikl:** Zařízení Galaxy Watch obsahuje malé množství niklu, které je pod referenčním množstvím omezeným evropskou směrnicí REACH. Nebudete vystaveni působení niklu uvnitř zařízení Galaxy Watch a zařízení Galaxy Watch splnilo mezinárodní certifikovaný test. Pokud však jste citliví na nikl, buďte při používání zařízení Galaxy Watch opatrní.
- K výrobě zařízení Galaxy Watch byly použity pouze materiály sledované americkou Komisí pro bezpečnosti produktů (Consumer Product Safety Commission, CPSC), předpisy evropských zemí a dalšími mezinárodními normami.
- Další informace o tom, jak společnost Samsung zachází s chemikáliemi, naleznete na webu společnosti Samsung (<https://www.samsung.com/uk/aboutsamsung/sustainability/environment/>).

Rozvržení zařízení

Obsah balení

Informace o obsahu balení naleznete v průvodci rychlým spuštěním.



- Dostupné pásky se mohou mezi jednotlivými modely lišit. Použijte správný pásek odpovídající velikosti příslušného modelu.
- Položky dodávané se zařízením Galaxy Watch a dostupné příslušenství se mohou lišit podle oblasti nebo poskytovatele služeb.
- Dodávané položky jsou určeny pouze pro toto zařízení Galaxy Watch a s jinými zařízeními nemusí být kompatibilní.
- Vzhled a specifikace se mohou bez předchozího upozornění změnit.
- Dodatečné příslušenství můžete zakoupit u místního prodejce výrobků Samsung. Před zakoupením se ujistěte, že jsou se zařízením Galaxy Watch kompatibilní.
- Kromě zařízení Galaxy Watch nemusejí mít některá příslušenství, například dokovací zařízení, stejnou certifikaci odolnosti vůči vodě a prachu.
- Používejte pouze příslušenství schválené společností Samsung. Použití neschváleného příslušenství může způsobit problémy s výkonem a poruchy, na které se nevztahuje záruka.
- Dostupnost veškerého příslušenství se může změnit a je závislá výhradně na společnostech, které je vyrábějí. Další informace o dostupném příslušenství naleznete na webu společnosti Samsung.

Galaxy Watch

► SM-R800, SM-R805F

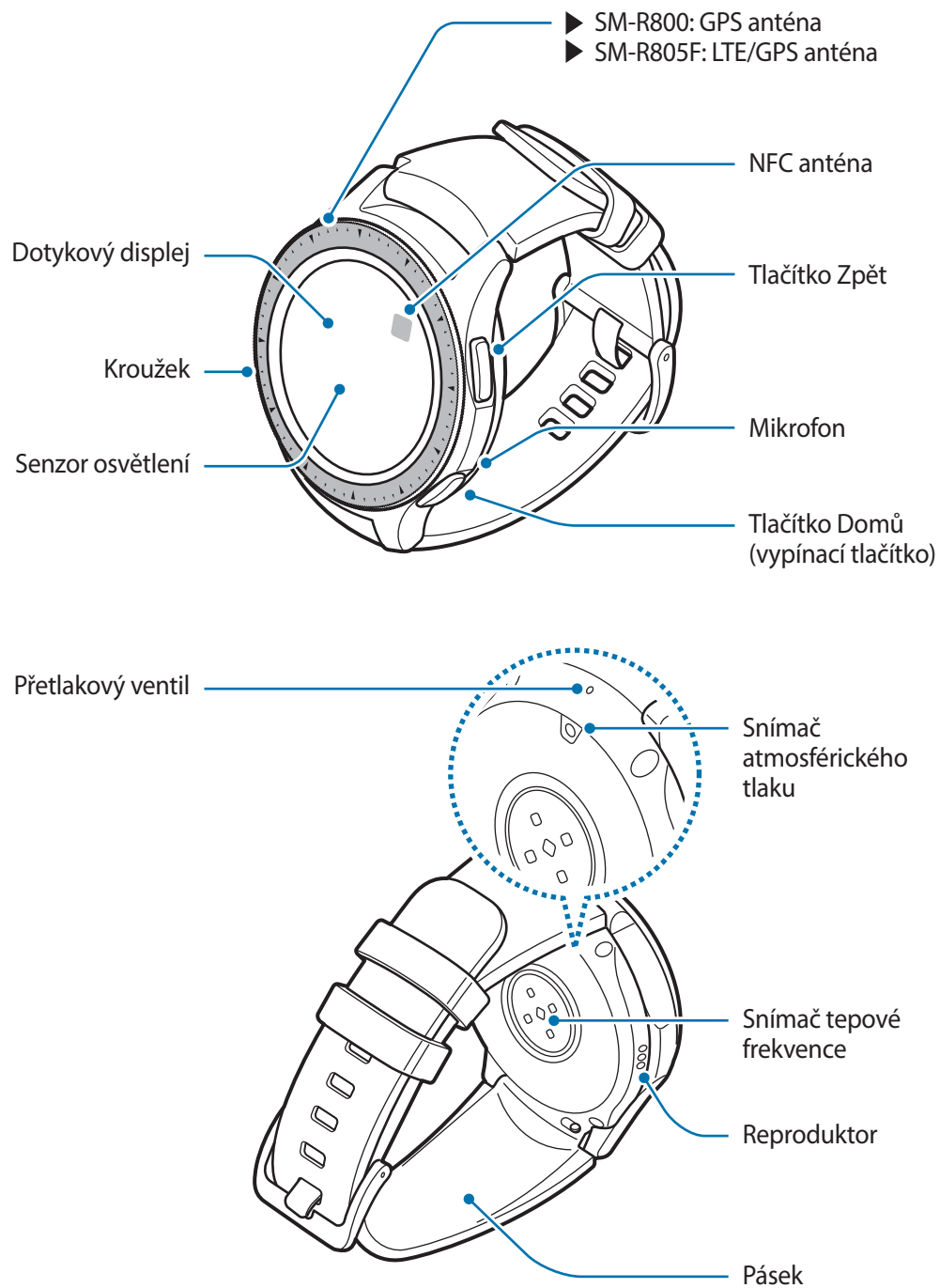

► SM-R810, SM-R815F

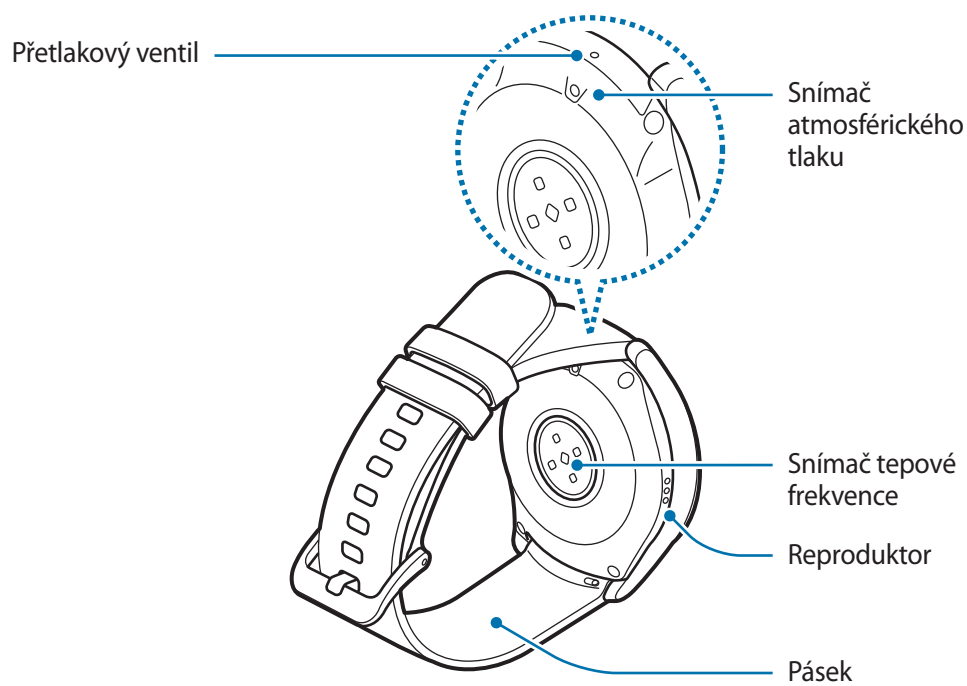
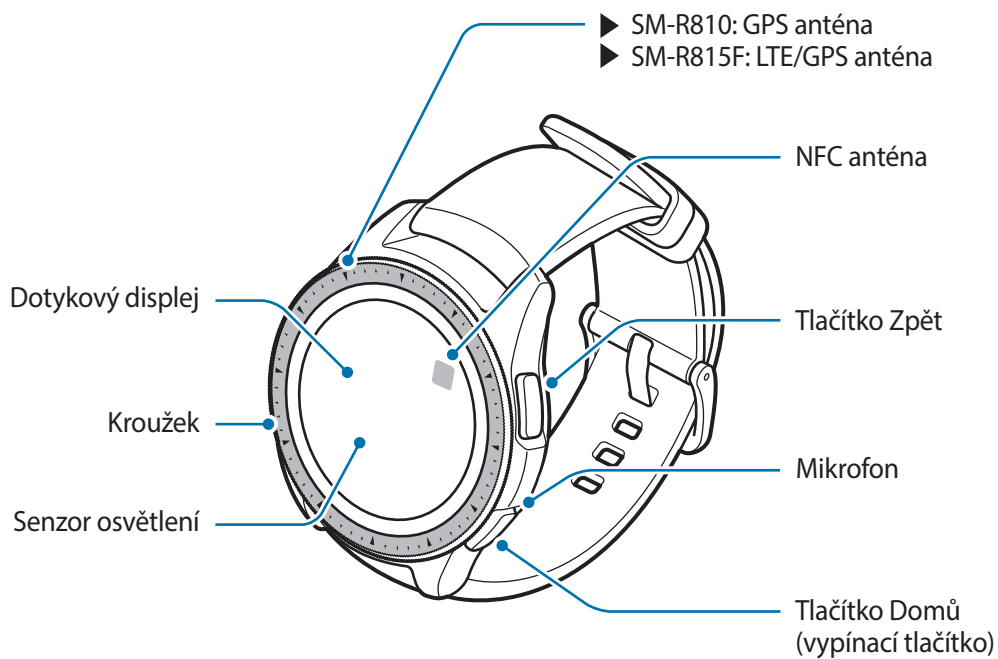





- Ujistěte se, že je pásek čistý a udržujte jej v tomto stavu. Při styku se znečišťujícími látkami, jako je prach či barva, mohou na pásku zůstat skvrny, které nemusí jít úplně odstranit.
- Do snímače atmosférického tlaku, přetlakového ventilu, reproduktoru ani do mikrofonu nevkládejte žádné ostré předměty. Kromě funkce odolnosti vůči vodě by mohlo dojít i k poškození vnitřních komponent zařízení Galaxy Watch.





- V následujících situacích může dojít k problémům s připojením a k vybití baterie:
 - Pokud do oblasti antény zařízení Galaxy Watch nalepíte kovové samolepky
 - Pokud při používání určitých funkcí, jako jsou hovory nebo mobilní datové připojení, zakryjete oblast antény zařízení Galaxy Watch rukama nebo jinými předměty
- Ujistěte se, že když mluvíte do mikrofonu zařízení Galaxy Watch, nic mikrofon neblokuje.
- Přetlakový ventil zajišťuje, aby vnitřní součásti a snímače zařízení Galaxy Watch fungovaly správně, když budete zařízení Galaxy Watch používat v prostředí, kde dochází ke změnám atmosférického tlaku.

Tlačítka

Tlačítko	Funkce
 Tlačítko Domů / vypínací tlačítko	<ul style="list-style-type: none"> • Chcete-li zařízení Galaxy Watch zapnout nebo vypnout, stiskněte tlačítko a podržte ho. • Stisknutím tohoto tlačítka zapnete obrazovku. • Stisknutím a podržením po dobu delší než 7 sekund zařízení Galaxy Watch restartujete. • Když se nacházíte na obrazovce Hodinky, stisknutím otevřete obrazovku Aplikace. • Když se nacházíte na jakékoli jiné obrazovce, stisknutím otevřete obrazovku Hodinky.
 Zpět	<ul style="list-style-type: none"> • Stisknutím se vraťte na předchozí obrazovku.

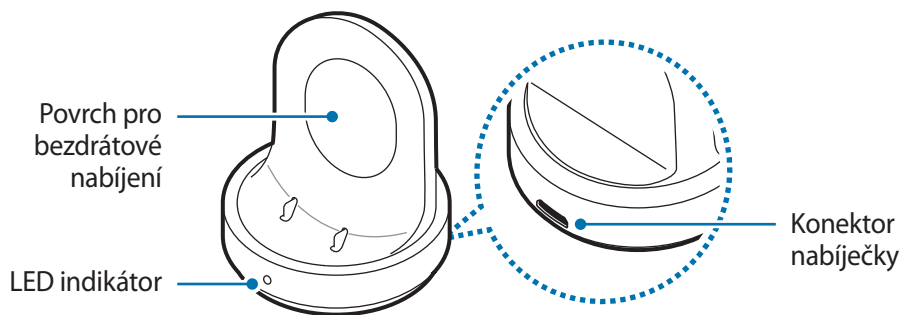
Bezdrátová nabíjecí dokovací stanice





 Nevystavujte bezdrátovou nabíjecí dokovací stanici vodě, protože bezdrátová nabíjecí dokovací stanice nemá stejnou certifikaci odolnosti vůči vodě a prachu jako zařízení Galaxy Watch.

Baterie

Nabíjení baterie

Před prvním použitím nebo po delší době, kdy jste zařízení nepoužívali, je nutné nabít baterii.

 Používejte pouze nabíječky, baterie a kabely schválené společností Samsung. Neschválené nabíječky nebo kabely mohou způsobit explozi baterie nebo poškození zařízení Galaxy Watch.

-  Použijte dodanou bezdrátovou nabíjecí dokovací stanici a nabíječku. Zařízení Galaxy Watch nelze řádně nabít pomocí nabíječky jiného výrobce.
- Nesprávné připojení nabíječky může způsobit vážné poškození zařízení. Na poškození způsobená nesprávným použitím se nevztahuje záruka.

 Pokud přístroj nepoužíváte, odpojte nabíječku, ušetříte tak energii. Nabíječka nemá vypínač, proto ji musíte odpojit od zásuvky, aby se přerušil přívod energie. Nabíječka by měla během nabíjení zůstat v blízkosti elektrické zásuvky a měla by být snadno dostupná.

- 1 Zapojte menší konec nabíječky do konektoru nabíječky bezdrátové nabíjecí dokovací stanice, velký konec nabíječky zapojte do elektrické zásuvky.

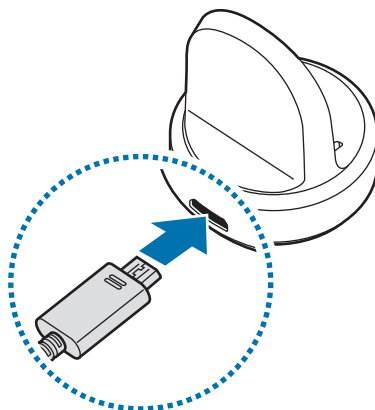

- 2 Vložte zařízení Galaxy Watch do bezdrátové nabíjecí dokovací stanice, a to tak, že zarovnáte střed zadní části zařízení Galaxy Watch se středem bezdrátové nabíjecí dokovací stanice.



Když používáte zařízení Galaxy Watch s kovovým páskem (prodává se samostatně), stiskněte spodní část zařízení Galaxy Watch ve směru šipky na obrázku níže po jeho vložení do bezdrátové nabíjecí dokovací stanice, aby se zařízení správně propojila. Pokud by zařízení Galaxy Watch a bezdrátová nabíjecí dokovací stanice nebyly správně propojeny, je možné, že by se zařízení Galaxy Watch správně nenabílo.

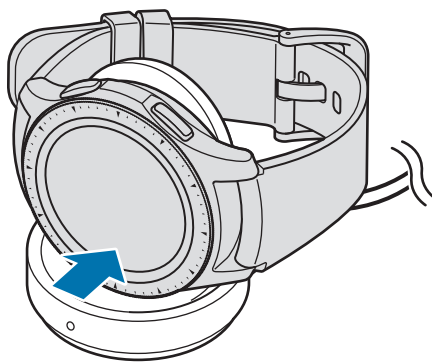

Kontrola stavu nabíjení

Když k sobě připojíte zařízení Galaxy Watch a bezdrátovou nabíjecí dokovací stanici, zabliká LED indikátor bezdrátové nabíjecí dokovací stanice určitými barvami, čímž naznačí stav nabíjení.

Barva	Stav nabíjení
Červená	Nabíjení
Zelená	Plně nabito
Oranžová	Připojeno k adaptéru s nízkým výkonem



Když dojde k chybě bezdrátové nabíjecí dokovací stanice, LED indikátor zabliká červeně. Odpojte zařízení Galaxy Watch od bezdrátové nabíjecí dokovací stanice, počkejte, dokud LED indikátor nepřestane blikat, potom obě zařízení znovu připojte. Pokud k chybě dojde znovu, obraťte se na servisní středisko Samsung se žádostí o servisní podporu.

Tipy a opatření týkající se nabíjení baterie





- Pokud se mezi zařízením Galaxy Watch a bezdrátovou nabíjecí dokovací stanicí nacházejí překážky, nemusí se zařízení řádně nabít. Zajistěte, aby zařízení Galaxy Watch ani bezdrátová nabíječka nepřišly do kontaktu s potem, tekutinami nebo prachem.
- Pokud je baterie vybitá, zobrazí se ikona prázdné baterie.
- Pokud je baterie zcela vybitá, zařízení Galaxy Watch se nemůže zapnout okamžitě po připojení nabíječky. Než zařízení Galaxy Watch zapnete, nechte vybitou baterii několik minut nabíjet.
- Pokud používáte více aplikací najednou, baterie se rychle vybije. Chcete-li se vyhnout ztrátě napájení během přenosu dat, vždy používejte tyto aplikace po plném nabití baterie.
- Použití jiného zdroje napájení, než je nabíječka, například počítače, může mít za následek nižší rychlost nabíjení způsobenou nižším elektrickým proudem.
- Pokud je zařízení Galaxy Watch nabíjeno společně s jinými zařízeními prostřednictvím multinabíječky, může nabíjení trvat déle.
- Během nabíjení můžete zařízení Galaxy Watch používat, ale plné nabití baterie může trvat delší dobu.



- Pokud je napájení zařízení Galaxy Watch během nabíjení nestabilní, dotykový displej nemusí fungovat. Pokud k tomu dojde, odpojte zařízení Galaxy Watch od bezdrátové nabíjecí dokovací stanice.
- Během nabíjení se může zařízení Galaxy Watch zahřívat. To je normální a nemělo by to mít žádný vliv na životnost ani výkon zařízení Galaxy Watch. Pokud se baterie zahřeje více, než je obvyklé, může nabíječka pro vaši bezpečnost přerušit nabíjení. Pokud k tomu dojde, nechte zařízení Galaxy Watch nejprve vychladnout jeho vyjmutím z bezdrátové nabíjecí dokovací stanice, a až poté pokračujte v jeho nabíjení.
- Pokud se zařízení Galaxy Watch nenabíjí správně, odнесите zařízení Galaxy Watch do servisního střediska Samsung.
- Nepoužívejte ohnutý nebo poškozený kabel USB. Pokud dojde k poškození kabelu USB, přestaňte jej používat.

Úsporný režim

Aktivací úsporného režimu prodloužíte dobu využívání baterie.

- Zobrazuje barvy na obrazovce ve stupních šedi.
- Deaktivuje všechny funkce kromě nouzových hovorů (při použití modelu s mobilní sítí), k dispozici mohou být pouze oznámení z aplikací, které nepotřebují připojení k mobilní síti. Telefon, zprávy a oznámení jsou však k dispozici, když je zařízení Galaxy Watch připojeno k mobilnímu zařízení pomocí Bluetooth.
- Deaktivuje síť Wi-Fi a mobilní síť.
- Omezí výkon procesoru zařízení Galaxy Watch.

Na obrazovce Aplikace klepněte na položku  (Nastavení) → **Baterie** → **Úsporný režim** → . Případně můžete úsporný režim aktivovat klepnutím na položku  →  na rychlém panelu. Informace o otevření rychlého panelu naleznete v části [Rychlý panel](#).

Chcete-li deaktivovat tento režim, klepněte na položku **VYP** v dolní části obrazovky režimu úspory energie a klepněte na položku . Případně můžete úsporný režim deaktivovat klepnutím na položku  →  na rychlém panelu.

Nošení zařízení Galaxy Watch

Nasazení zařízení Galaxy Watch

Otevřete sponu a upevněte pásek okolo zápěstí. Upevněte si pásek na zápěstí, zasuňte kolík do nastavovacího otvoru a přitlačením sponu zajistěte.

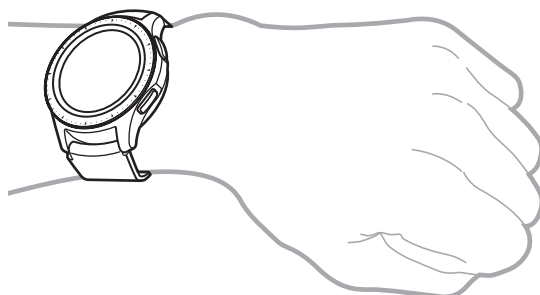

Pásek nadměrně neohýbejte. Mohlo by dojít k poškození zařízení Galaxy Watch.



- Pro přesnější měření tepové frekvence pomocí zařízení Galaxy Watch noste zařízení Galaxy Watch pevně utažené okolo předloktí těsně nad zápěstím. Podrobnosti naleznete v části [Správné nošení zařízení Galaxy Watch](#).
- Když se zadní část zařízení Galaxy Watch dostane do kontaktu s určitými materiály, je možné, že zařízení Galaxy Watch nerozpozná, že je máte nasazené na zápěstí.
- Pokud zařízení Galaxy Watch nerozpozná pohyb po dobu delší než 10 minut, nemusí zařízení Galaxy Watch rozpoznat, že je máte nasazené na zápěstí.

Tipy a opatření týkající se pásku

- Když budete zařízení Galaxy Watch nosit po dlouhou dobu nebo když s ním budete intenzivně cvičit, může dojít k podráždění pokožky způsobenému třením a tlakem. Pokud zařízení Galaxy Watch nosíte po dlouhou dobu, sejměte si zařízení Galaxy Watch ze zápěstí a několik hodin ho nepoužívejte.
- Podráždění pokožky může být způsobeno alergií, faktory souvisejícími se životním prostředím, dalšími faktory nebo dlouhodobým vystavením pokožky působení mýdla nebo potu. V takovém případě přestaňte zařízení Galaxy Watch používat a počkejte 2 nebo 3 dny, až příznaky odezní. Pokud budou příznaky přetrvávat nebo pokud se zhorší, okamžitě se obraťte na lékaře.
- Než si zařízení Galaxy Watch nasadíte, musíte mít pokožku suchou. Pokud byste po delší dobu nosili mokré zařízení Galaxy Watch, mohlo by to mít dopad na pokožku.
- Pokud zařízení Galaxy Watch používáte ve vodě, odstraňte si z pokožky a ze zařízení Galaxy Watch cizí materiály a důkladně je osušte, abyste zabránili poškození pokožky.
- Kromě zařízení Galaxy Watch nepoužívejte ve vodě žádná příslušenství.

Výměna pásku

Odpojte pásek od zařízení Galaxy Watch a vyměňte ho za nový.



Vzhled pásku se může lišit v závislosti na modelu.

- 1 Zasuňte pružnou tyčku pásku dovnitř.

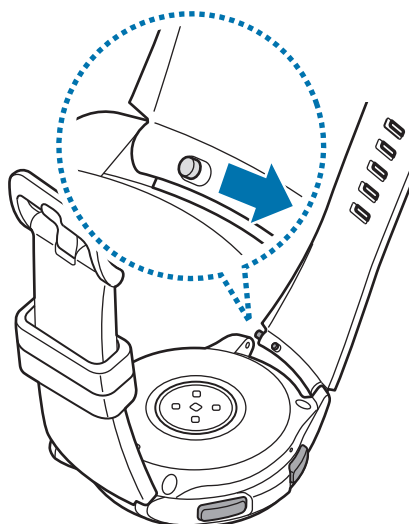

2 Vytáhněte pásek z těla zařízení Galaxy Watch.

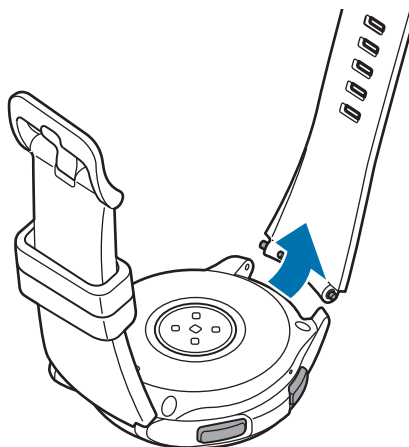

3 Jeden konec pružné tyčky vložte do ouška zařízení Galaxy Watch.

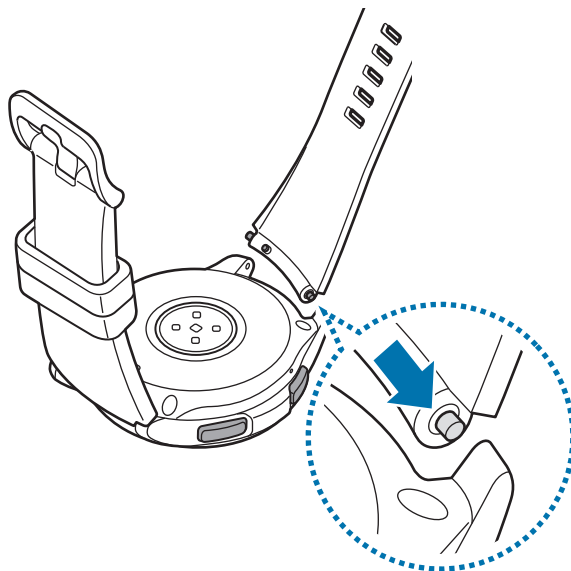

4 Pružnou tyčku zasuňte dovnitř a připojte pásek.

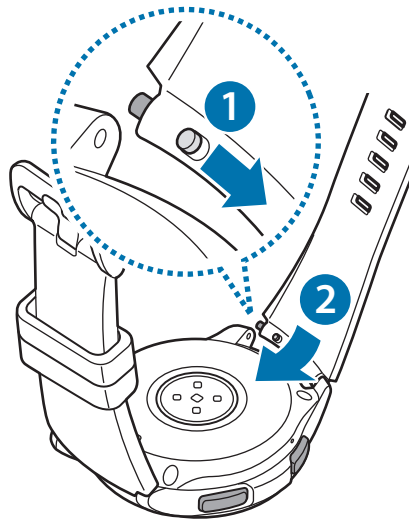

Zapínání a vypínání zařízení Galaxy Watch

Na několik sekund stiskněte a podržte tlačítko Domů (vypínací tlačítko) a zařízení Galaxy Watch zapnete.

Když zařízení Galaxy Watch zapnete poprvé nebo resetujete, objeví se na displeji pokyny ke stažení a instalaci aplikace Galaxy Wearable na mobilním zařízení. Podrobnosti naleznete v části [Připojování zařízení Galaxy Watch k mobilnímu zařízení](#).

Chcete-li zařízení Galaxy Watch vypnout, stiskněte a podržte tlačítko Domů (vypínací tlačítko) a pak klepněte na položku **Vypnout**.

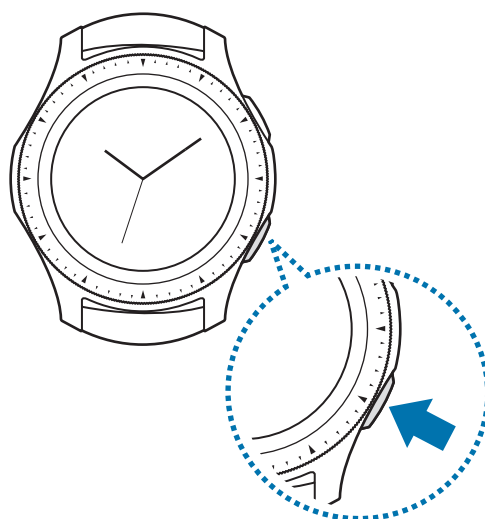

Na místech, na kterých je zakázáno používání bezdrátových zařízení (například v letadle nebo v nemocnici), dodržujte veškerá upozornění a pokyny zaměstnanců.

Restartování zařízení Galaxy Watch

Pokud se zařízení Galaxy Watch zaseklo a neodpovídá, stiskněte a podržte tlačítko Domů (vypínací tlačítko) po dobu další než 7 sekund, abyste zařízení restartovali.

Připojování zařízení Galaxy Watch k mobilnímu zařízení

Instalace aplikace Galaxy Wearable

Po připojení zařízení Galaxy Watch k mobilnímu zařízení budete moci používat různé funkce. Chcete-li připojit zařízení Galaxy Watch k mobilnímu zařízení, nainstalujte si do mobilního zařízení aplikaci Galaxy Wearable.

V závislosti na vašem mobilním zařízení můžete aplikaci Galaxy Wearable stáhnout z následujících míst:

- Zařízení Samsung se systémem Android: **Galaxy Apps, Obchod Play**
- Ostatní zařízení se systémem Android: **Obchod Play**



Aplikaci Galaxy Wearable nelze nainstalovat do mobilních zařízení, která nepodporují synchronizaci se zařízením Galaxy Watch. Ověřte, zda je vaše mobilní zařízení kompatibilní se zařízením Galaxy Watch.

Připojování zařízení Galaxy Watch k mobilnímu zařízení přes rozhraní Bluetooth

Galaxy Watch

1 Zapněte zařízení Galaxy Watch.

Objeví se obrazovka, pomocí které budete moci stáhnout a nainstalovat aplikaci Galaxy Wearable.

2 Klepněte na položku  a vyberte jazyk, který chcete použít.



Pokud chcete zařízení Galaxy Watch používat bez připojení k mobilnímu zařízení, nahlédněte do části [Používání zařízení Galaxy Watch bez mobilního zařízení](#).

Mobilní zařízení

3 Spusťte **Galaxy Wearable**.

Bude-li to nutné, aktualizujte aplikaci Galaxy Wearable na nejnovější verzi.

4 Klepněte na položku **PŘIPOJIT KE GEAR**.

5 Na obrazovce vyberte typ vašeho zařízení.

Pokud nemůžete své zařízení najít, klepněte na položku **MOJE TU NENÍ**.

6 Když se objeví okno s požadavkem na aktivaci funkce Bluetooth, klepněte na položku **ZAPNOUT**.

7 Připojení dokončete podle pokynů na obrazovce.

Při dokončování připojení se na obrazovce zařízení Galaxy Watch i na mobilním zařízení objeví návod na obrazovce. Podle pokynů na obrazovce si přečtěte informace o základním ovládání zařízení Galaxy Watch.

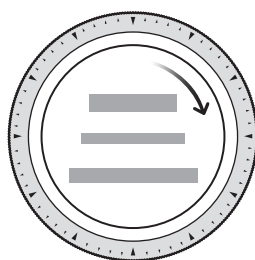

- Způsoby připojení a obrazovka se mohou lišit v závislosti na mobilním zařízení a verzi softwaru.
- Zařízení Galaxy Watch je menší než normální mobilní zařízení, kvalita sítě proto může být nižší, a to zejména v oblastech se slabým signálem nebo špatným příjmem. Když používáte zařízení Galaxy Watch bez připojení k mobilnímu zařízení, nebo když není připojení Bluetooth k dispozici, může být signál mobilní sítě nebo připojení k internetu nekvalitní nebo se zařízení může odpojovat.
- Když zařízení Galaxy Watch připojíte k mobilnímu zařízení poprvé po jeho resetování, může se baterie zařízení Galaxy Watch při synchronizaci dat, například kontaktů, vybíjet rychleji.
- Podporovaná mobilní zařízení a funkce se mohou lišit v závislosti na oblasti, poskytovateli služeb a výrobci zařízení.

Aktivace mobilní sítě zařízení Galaxy Watch

Po aktivaci můžete přijímat hovory a zprávy prostřednictvím zařízení Galaxy Watch bez mobilního zařízení a také používat různé další služby prostřednictvím mobilní sítě.



Začněte připojením zařízení Galaxy Watch k mobilnímu zařízení. Více informací naleznete v části [Připojování zařízení Galaxy Watch k mobilnímu zařízení](#).



- Zkontrolujte, zda je poskytovatel zařízení Galaxy Watch a mobilního zařízení stejný. Způsob připojení se může lišit v závislosti na poskytovateli služeb a oblasti.
 - Mobilní zařízení musí být připojeno k Wi-Fi nebo k mobilní síti.
 - Mobilní síť můžete aktivovat, pouze pokud používáte mobilní zařízení s operačním systémem Android 5.0 nebo novějším a s pamětí RAM minimálně 1,5 GB.
 - Pokud není možné mobilní síť řádně aktivovat, obraťte se na svého poskytovatele služeb.
- Při připojení zařízení Galaxy Watch k mobilnímu zařízení aktivujte mobilní síť na obrazovce **Mobilní služba pro vaše hodinky**.
 - Na obrazovce Aplikace zařízení Galaxy Watch klepněte na položku  (**Nastavení**) → **Připojení** → **Mobilní síť** a dokončete připojení pomocí pokynů na obrazovce.
 - Na mobilním zařízení spusťte **Galaxy Wearable**, klepněte na položku **NASTAVENÍ** → **Mobilní síť** a dokončete připojení pomocí pokynů na obrazovce.

Připojování zařízení Galaxy Watch k novému mobilnímu zařízení

Když připojujete zařízení Galaxy Watch k novému mobilnímu zařízení, zobrazí se na displeji pokyny, které vás vyzvou k resetování zařízení Galaxy Watch. Před připojením zařízení Galaxy Watch k novému mobilnímu zařízení si nezapomeňte všechna důležitá data uložená v zařízení Galaxy Watch zálohovat. Další informace o zálohování zařízení Galaxy Watch najdete v části [Zálohování a obnovování dat](#).

1 Na obrazovce Aplikace klepněte na položku  (Nastavení) → **Přip. k novému telefonu** → .

Připojení mezi zařízeními Galaxy Watch a mobilním zařízením se ukončí. Po light resetu se automaticky zadá režim párování pomocí Bluetooth.

2 Na novém mobilním zařízení spusťte **Galaxy Wearable** pro připojení k zařízení Galaxy Watch.



Pokud je mobilní zařízení, ke kterému se chcete připojit, již připojeno k jinému zařízení, spusťte na mobilním zařízení **Galaxy Wearable** a klepněte na položku  → **Připojit nové zařízení**, abyste připojili nové zařízení.

Vzdálené připojení

Zařízení Galaxy Watch a mobilní zařízení se propojí prostřednictvím Bluetooth. Když není připojení pomocí funkce Bluetooth k dispozici, můžete zařízení Galaxy Watch k mobilnímu zařízení připojit pomocí účtu Samsung prostřednictvím mobilní sítě nebo sítě Wi-Fi. To umožňuje nadále přijímat oznámení z mobilního zařízení.

Tato funkce se automaticky aktivuje, když se poprvé připojíte k mobilnímu zařízení prostřednictvím rozhraní Bluetooth.



Pokud tato funkce není zapnutá, spusťte na svém mobilním zařízení aplikaci **Galaxy Wearable**, klepněte na položku **NASTAVENÍ** → **Připojení hodinek** a potom klepněte na přepínač **Vzdálené připojení**.

Používání zařízení Galaxy Watch bez mobilního zařízení

Zařízení Galaxy Watch můžete používat, aniž byste je připojili k mobilnímu zařízení. Zařízení Galaxy Watch můžete při provozování venkovních aktivit, jako je horolezectví nebo cvičení, pohodlně používat, aniž byste je připojili k mobilnímu zařízení. Zařízení Galaxy Watch můžete nastavit na používání bez mobilního zařízení, když zařízení Galaxy Watch poprvé zapnete nebo když je resetujete.



- Některé funkce nebudou k dispozici, když budete zařízení Galaxy Watch používat bez připojení k mobilnímu zařízení.
- Při prvním nastavení Režimu bez připojení k telefonu navštivte stránky www.samsung.com, kde si můžete zobrazit příslušná právní upozornění.



- 1 Zapněte zařízení Galaxy Watch.
- 2 Klepněte na položku  a vyberte jazyk, který chcete použít.
- 3 Klepněte na položku , posuňte se po obrazovce dolů a klepněte **zde**.
- 4 Zkontrolujte upozornění a klepněte na položku **Pokračovat** >.
- 5 Přečtěte si podmínky používání a pak je potvrďte klepnutím na tlačítko **DALŠÍ**.
- 6 Přihlaste se pomocí účtu Samsung.
- 7 Pokud potřebujete obnovit data, obnovte data jiného zařízení Galaxy Watch uložená v účtu Samsung.
- 8 Připojte se k mobilnímu zařízení.



Tento krok se neobjeví, pokud používáte model s funkcí Bluetooth.

- 9 Nastavte časové pásmo.
- 10 Nastavte PIN pro obnovu nebo zálohování dat.



Na obrazovce Aplikace klepněte na položku  (**Nastavení**) → **Připojit k telefonu** →  a zadejte PIN, abyste připojili zařízení Galaxy Watch k mobilnímu zařízení, když zařízení Galaxy Watch používáte bez mobilního zařízení.

Ovládání obrazovky

Kompozice obrazovky

Obrazovka Hodinky představuje počáteční bod přístupu ke všem z mnoha obrazovek zařízení Galaxy Watch.

Jiné obrazovky můžete zobrazit pomocí stisknutí tlačítka, otočením kroužku nebo přetažením prstu po obrazovce.

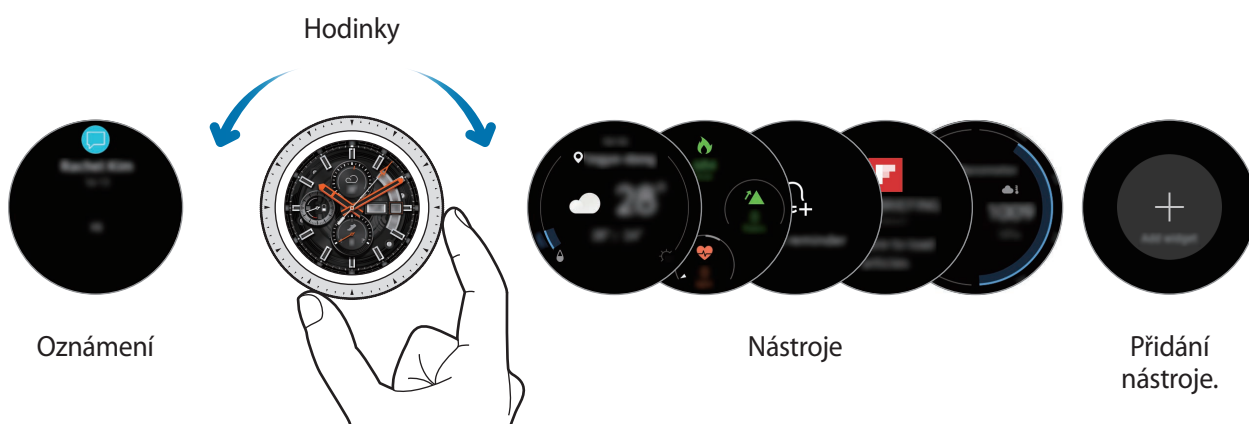

Dostupné nástroje, oznámení a jejich uspořádání se mohou lišit v závislosti na verzi softwaru.

Přidávání nástrojů

Na domovskou obrazovku můžete přidávat další nástroje.

Posuňte obrazovku doleva, klepněte na položku  a vyberte nástroj. Vybraný nástroj se zobrazí v novém panelu.

Přesouvání nástrojů

Klepněte na nástroj, podržte jej a přetáhněte do požadovaného umístění.

Odebírání nástrojů

Klepněte na nástroj a podržte jej, pak klepněte na položku .

Zapínání a vypínání obrazovky

Chcete-li zapnout obrazovku, otočte kroužkem. Nebo stiskněte tlačítko Domů nebo tlačítko Zpět.

Pokud se obrazovka po otočení kroužku nezapne, klepněte na položku  (**Nastavení**) na obrazovce Aplikace a klepněte na položku **Rozšířené** → **Probuzení rámečkem**, potom klepnutím na přepínač **Probuzení rámečkem** funkci aktivujte.

Chcete-li obrazovku vypnout, zakryjte ji dlaní. Obrazovka se také automaticky vypne, pokud zařízení Galaxy Watch nebudete po určitou dobu používat.

Obrazovku můžete také zapnout pomocí gesta pro probuzení. Na obrazovce Aplikace klepněte na  (**Nastavení**) → **Rozšířené** → **Gesto probuzení** a potom klepněte na přepínač **Gesto probuzení** tuto funkci aktivujete.

Přepínání obrazovky

Přepínání mezi obrazovkou Hodinky a Aplikace

Chcete-li otevřít obrazovku Aplikace, stiskněte na obrazovce Hodinky tlačítko Domů.

Chcete-li se vrátit na obrazovku hodiny, stiskněte tlačítko Domů.



Obrazovka Aplikace

Na obrazovce Aplikace se zobrazí ikony všech aplikací.

Chcete-li zobrazit ostatní panely, otočte kroužkem nebo táhněte po displeji doleva nebo doprava.





Dostupné aplikace se mohou lišit v závislosti na verzi softwaru.

Spouštění aplikací



Na obrazovce Aplikace otevřete aplikaci klepnutím na ikonu.

Chcete-li otevřít aplikaci ze seznamu posledních aplikací, klepněte na položku  (**Poslední aplikace**) na obrazovce Aplikace.



Když přidáte často používané aplikace do nástroje **Zást. aplikací**, budete moci aplikace spouštět přímo. Klepněte na položku  a přidejte aplikaci, kterou budete chtít. Pokud není na přidání často používaných aplikací místo, klepněte na obrazovku, podržte ji, klepněte na položku **UPRAVIT**, potom klepněte na  na dříve přidané aplikaci, abyste přidali další aplikaci.

Zavírání aplikací

- 1 Na obrazovce Aplikace klepněte na položku  (**Poslední aplikace**).
- 2 Otočením kroužku nebo potažením po displeji doleva nebo doprava zvýrazněte aplikaci, kterou chcete zavřít.
- 3 Klepněte na položku .

Pro zavření všech spuštěných aplikací klepněte na položku **ZAVŘÍT VŠE**.

Návrat na předchozí obrazovku

Chcete-li se vrátit na předchozí obrazovku, stiskněte tlačítko Zpět.

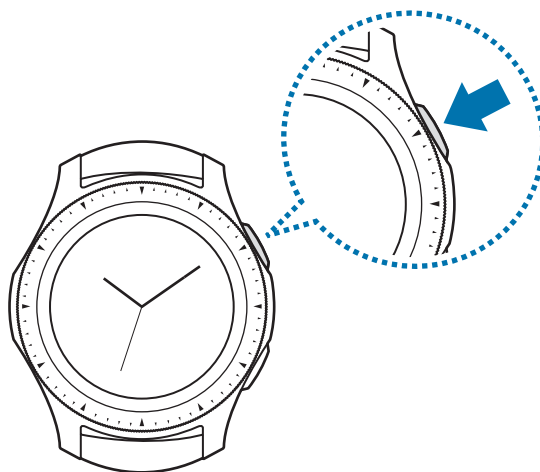

Používání kroužku

Otáčením kroužku lze snadno ovládat různé funkce zařízení Galaxy Watch.



- Dbejte na to, aby se v oblasti kroužku nenacházely žádné cizí materiály, jako je prach nebo písek.
- Nepoužívejte kroužek v blízkosti magnetických polí, protože by tato pole mohla rušit vnitřní magnety kroužku a způsobit tak jeho poruchu.



Pokud se kroužek neotáčí, odneste ho do servisního střediska Samsung, aniž byste zařízení Galaxy Watch rozebírali.

Přecházení mezi obrazovkami

Otáčením kroužku zobrazíte další obrazovky. Na obrazovce Hodinky zobrazte oznámení Otáčením kroužku doleva.

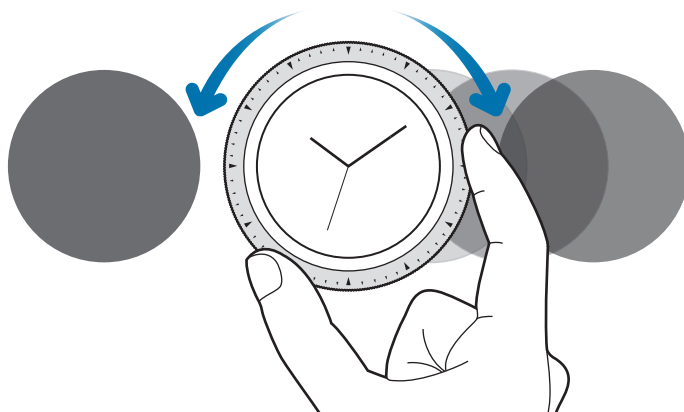

Výběr položky

Otáčením kroužku se můžete pohybovat mezi jednotlivými položkami. Když otočíte kroužkem, posune se indikátor zvýraznění ve stejném směru a dojde ke zvýraznění položky.

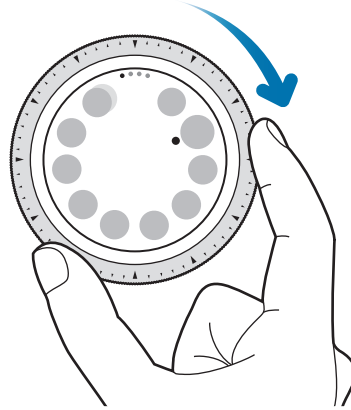

Nastavení hodnoty expozice

Otáčením kroužku lze upravit hlasitost nebo jas. Při nastavování jasů otáčejte kroužkem doprava, chcete-li jas displeje zvýšit.

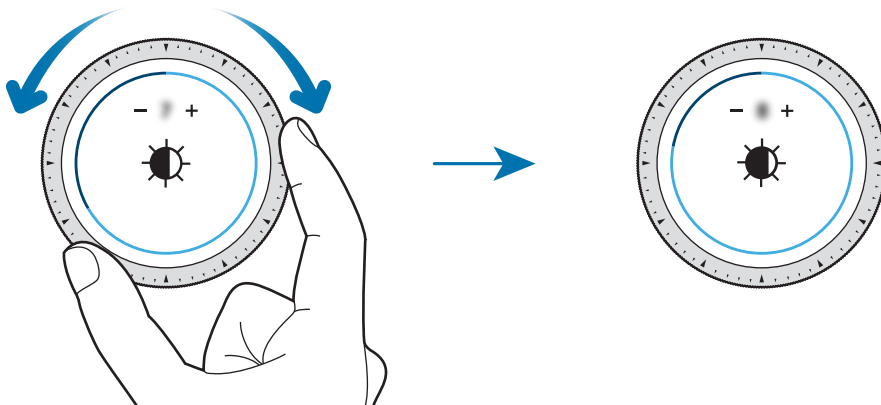

Používání telefonu nebo funkce budíku

Otočením kroužku doprava přijmete příchozí volání nebo vypnete budík. Otočením kroužku doleva odmítnete příchozí volání nebo aktivujete funkci odložení budíku.

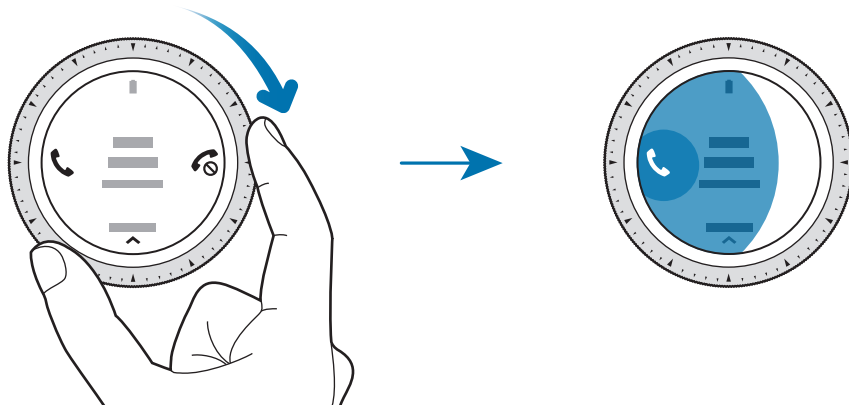

Dotykový displej



- Zabraňte styku dotykového displeje s jinými elektrickými zařízeními. Elektrostatické výboje mohou způsobit poruchu dotykového displeje.
- Aby nedošlo k poškození dotykového displeje, neklepejte na něj ostrými předměty a netlačte příliš silně prsty.



- Zařízení Galaxy Watch nemusí rozpoznat dotykové ovládání v blízkosti okrajů obrazovky, které se nachází mimo oblast dotykového zadávání.
- Při používání dotykového displeje doporučujeme používat prsty.
- Dotykový displej nemusí být k dispozici, když je aktivován režim zámku pro použití ve vodě.

Klepnutí

Chcete-li otevřít aplikaci, vybrat položku menu nebo stisknout tlačítko na obrazovce, klepněte na ně prstem.

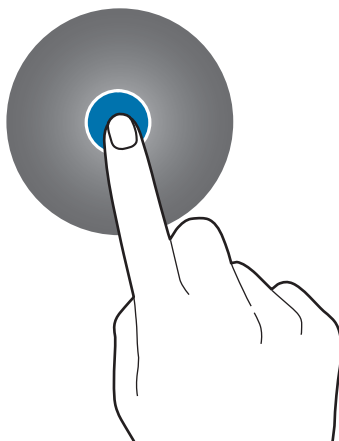

Klepnutí a podržení

Klepnutím na obrazovku a podržením po dobu dvou a více sekund vstoupíte do režimu úprav nebo zobrazíte dostupné možnosti.

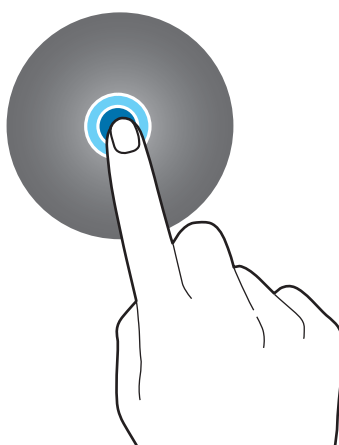

Přetažení

Chcete-li přesunout určitou položku, klepněte a podržte ji a přetáhněte ji do cílového umístění.



Poklepání

Poklepejte na obrázek, abyste jej přiblížili. Chcete-li se vrátit zpět, znovu dvakrát klepněte.

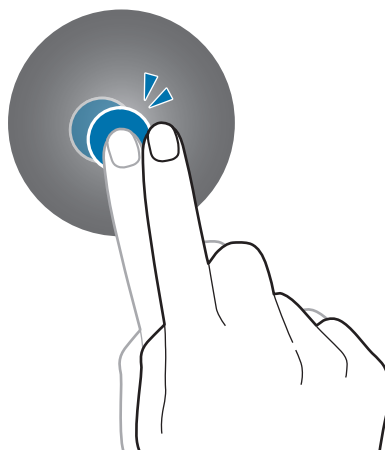

Tažení

Pro zobrazení dalších panelů potáhněte doleva nebo doprava.

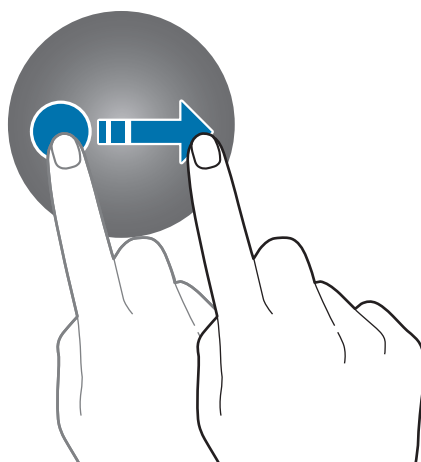

Rychlý panel

Na tomto panelu můžete sledovat aktuální stav zařízení Galaxy Watch a konfigurovat základní nastavení.

Táhněte směrem dolů od horního okraje obrazovky.

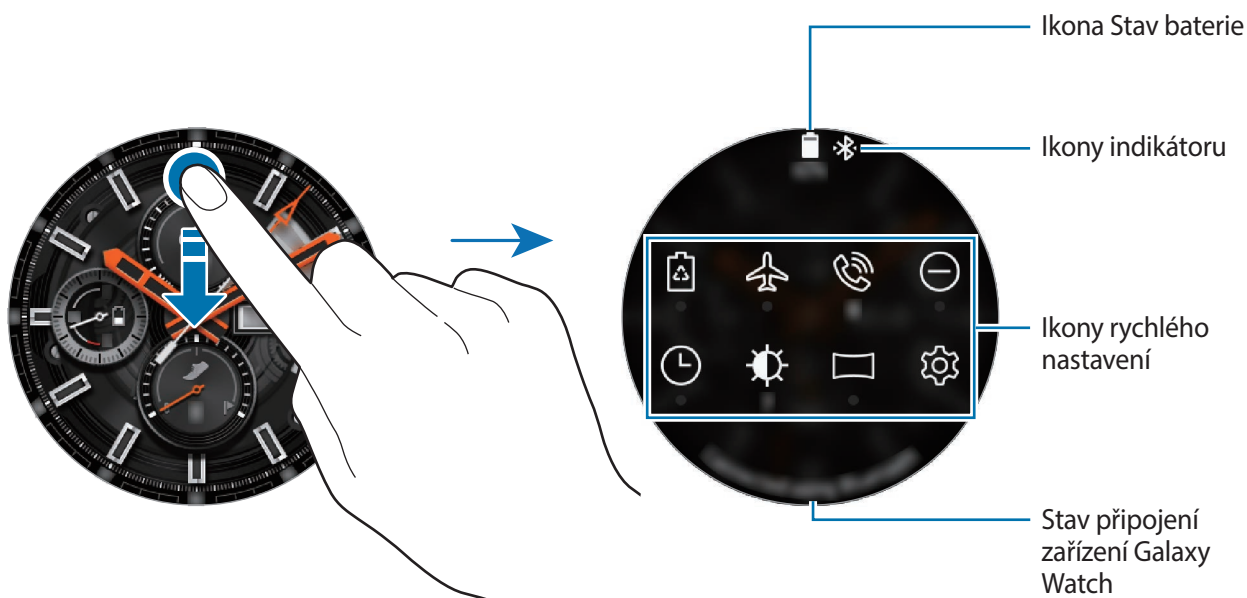

Kontrola indikačních ikon

Indikační ikony se objevují v horní části rychlého panelu a informují vás o aktuálním stavu zařízení Galaxy Watch. Ikony uvedené v tabulce níže se vyskytují nejčastěji.



Zobrazené ikony indikátoru se mohou lišit v závislosti na oblasti.

















Ikona	Definice
	Připojené zařízení Bluetooth
	Odpojené zařízení Bluetooth
	Síla signálu (pouze pro modely s mobilní sítí)
	Připojená sluchátka s podporou funkce Bluetooth
3G	Připojeno k síti 3G (pouze pro modely s mobilní sítí)
LTE	Připojeno k síti LTE (pouze pro modely s mobilní sítí)
	Připojeno k síti Wi-Fi
	Přesměrování hovoru do zařízení Galaxy Watch
	Stav baterie

Kontrola ikon rychlého nastavení

Na rychlém panelu se objevují ikony rychlého nastavení. Klepnutím na ikonu můžete pohodlně měnit základní nastavení nebo spouštět funkce. Na rychlém panelu může být zobrazeno až osm ikon.

Chcete-li na rychlý panel přidat nové ikony, nahlédněte do části [Úprava ikon rychlého nastavení](#).

Ikona	Definice
	Aktivace úsporného režimu
	Aktivace režimu Letadlo
	Otevření menu hlasitosti
	Aktivace režimu Nerušit

Ikona	Definice
	Aktivace funkce vždy zapnutých hodinek
	Nastavení jasu
	Připojení sítě Wi-Fi nebo automatické připojení sítě Wi-Fi
	Otevření obrazovky nastavení
	Aktivace funkce NFC
	Spuštění aplikace Najít telefon .
	Připojení k mobilní síti
	Otevření menu správy baterie
	Připojení sluchátek Bluetooth
	Aktivace zvuku, vibrací nebo tichého režimu
	Aktivace režimu kino
	Aktivace režimu zámku pro použití ve vodě
	Aktivace funkce informací o poloze
	Přehrávání nebo pozastavení hudby
	Aktivace nočního režimu
	Aktivace funkce citlivosti dotyku

Úprava ikon rychlého nastavení

Ikony na rychlém panelu můžete upravovat, přidat lze až osm ikon. Pokud již bylo osm ikon přidáno, můžete novou ikonu přidat až poté, co jednu ze stávajících ikon odstraníte.

Odstranění ikony rychlého nastavení

Na rychlém panelu klepněte na ikonu, kterou chcete vymazat, podržte ji a klepněte na položku . Ikona rychlého nastavení bude odstraněna.

Přidání ikony rychlého nastavení

Klepněte na ikonu rychlého nastavení, podržte ji a klepněte na položku , potom vyberte funkci, kterou chcete přidat na rychlý panel.

Ikona vybrané funkce bude přidána na rychlý panel.



Rychlý panel můžete také upravit klepnutím na položku  (Nastavení) → Rozšířené → Upravit rychlé nastavení.

Aktivace úsporného režimu

Aktivací úsporného režimu zakážete některé funkce zařízení Galaxy Watch a omezíte využití baterie.

Na rychlém panelu klepněte na položku .

Jakmile bude funkce aktivována, barvy se přepnou na odstíny šedé.

Další informace naleznete v části [Úsporný režim](#).

Aktivace režimu Letadlo

Na palubě letadla můžete aktivovat režim Letadlo. Aktivace této funkce zakáže aplikace, které vyžadují síťové připojení, ostatní aplikace a funkce ale budete moci používat normálním způsobem.

Na rychlém panelu klepněte na položku .

V horní části obrazovky Hodinky se zobrazí ikona .

Otevření menu hlasitosti

Můžete upravit úroveň hlasitosti pro vyzvánění, média, oznámení a systém.

Na rychlém panelu klepněte na položku .

Hlasitost můžete upravit otáčením kroužku nebo klepnutím na položku  nebo .



- Obrazovka vyzvánění se nezobrazí, pokud používáte model s funkcí Bluetooth bez připojení k mobilnímu zařízení.
- Když je aktivována funkce Voice Assistant, můžete také upravit hlasitost funkce usnadnění.

Aktivace režimu Nerušit

Zařízení Galaxy Watch můžete nastavit tak, aby nevibrovalo a nezapínalo obrazovku, když přijmete oznámení kromě budíku.

Na rychlém panelu klepněte na položku  a nastavte režim Nerušit.

V horní části obrazovky Hodinky se zobrazí ikona .

Aktivace funkce vždy zapnutých hodinek



Můžete nastavit, aby byl displej zařízení Galaxy Watch při nošení zapnutý, i když zařízení právě nepoužíváte.

Na rychlém panelu klepněte na položku .

Pokud aktivujete tuto funkci, bude se baterie vybíjet rychleji než obvykle.

Nastavení jasu

Můžete nastavit jas displeje zařízení Galaxy Watch tak, aby vyhovoval okolnímu prostředí.

Na rychlém panelu klepněte na položku  a upravte jas otočením kroužku nebo klepnutím na položky  či .

Připojování k síti Wi-Fi

Připojte se k síti Wi-Fi ručně nebo nastavte, aby se zařízení k síti Wi-Fi připojovalo automaticky.

Na rychlém panelu klepněte na položku  nebo .

Síť Wi-Fi se připojí nebo odpojí. Chcete-li nastavit automatické připojování sítě Wi-Fi, klepejte na ikonu Wi-Fi, dokud se neobjeví .



 se neobjeví a síť Wi-Fi se bude automaticky připojovat, když zařízení Galaxy Watch používáte bez připojení k mobilnímu zařízení.

Otevření obrazovky nastavení

Otevřete obrazovku nastavení, abyste mohli nakonfigurovat různé funkce a aplikace zařízení Galaxy Watch.

Na rychlém panelu klepněte na položku .

Zobrazí se domovská Nastavení.

Aktivace funkce NFC

Aktivujte funkci NFC.

Na rychlém panelu klepněte na položku .

Funkci NFC můžete používat pohodlně pomocí antény NFC. Více informací naleznete v části [NFC](#).

Spuštění aplikace Najít telefon.

Spusťte aplikaci **Najít telefon** a najděte své mobilní zařízení, když nevíte, kam jste je odložili.

Na rychlém panelu klepněte na položku .

Mobilní zařízení začne vydávat zvuky a zapne obrazovku. Více informací naleznete v části [Najít moje hodinky](#).



Tato funkce se nezobrazí, pokud zařízení Galaxy Watch používáte bez připojení k mobilnímu zařízení.

Připojování k mobilní síti

Můžete se připojit nebo odpojit k mobilní síti.

Na rychlém panelu klepněte na položku .

Připojí se mobilní síť vy budete moci přijímat telefonní hovory a zprávy.



Tato funkce se nezobrazí u modelu s funkcí Bluetooth.

Otevření menu správy baterie

Otevřete menu správy baterie pro snadnou správu spotřeby energie z baterie.

Na rychlém panelu klepněte na položku .

Objeví se menu správy baterie.

Připojení sluchátek Bluetooth

Připojte sluchátka Bluetooth, abyste jejich prostřednictvím mohli poslouchat hudbu a telefonovat.

Na rychlém panelu klepněte na položku .

Funkce Bluetooth se aktivuje a bude prohledán seznam dostupných sluchátek Bluetooth. Pokud je k dispozici dříve používané zařízení Bluetooth, bude připojeno automaticky.

Aktivace zvuku, vibrací nebo tichého režimu

Můžete aktivovat zvuk, vibrace nebo tichý režim.

Na rychlém panelu klepněte na položku ,  nebo .

Aktivace režimu kino

Můžete aktivovat režim kino pro sledování filmů.

Na rychlém panelu klepněte na položku .

V horní části obrazovky Hodinky se zobrazí ikona . Obrazovka zůstane vypnutá, zvuk se ztlumí a funkce probuzení gestem a funkce vždy zapnutých hodinek se automaticky deaktivují.

Aktivace režimu zámku pro použití ve vodě

Při cvičení ve vodě můžete aktivovat režim zámku pro použití ve vodě.

Na rychlém panelu klepněte na položku .

Dotykový displej, funkce probuzení pomocí gesta a funkce vždy zobrazených hodinek se deaktivují.

Chcete-li vypnout režim zámku pro použití ve vodě, stiskněte a podržte tlačítko Domů, dokud kolečko nezmizí.

Aktivace funkce informací o poloze

Funkci informací o poloze aktivujte, abyste mohli v určitých aplikacích používat data GPS a data o poloze.

Na rychlém panelu klepněte na položku .

Přehrávání nebo pozastavení hudby

Můžete přehrávat nebo pozastavit přehrávání hudby.

Na rychlém panelu klepněte na položku  nebo .

Hudba bude přehrávána nebo pozastavena ze zařízení Galaxy Watch a připojeného mobilního zařízení. Hudbu můžete poslouchat po připojení sluchátek Bluetooth.

Aktivace nočního režimu

Před spaním můžete aktivovat noční režim.

Na rychlém panelu klepněte na položku .

V horní části obrazovky Hodinky se zobrazí ikona . Všechny zvuky kromě zvuků dotyku a budíků se ztlumí a funkce probuzení gestem a funkce vždy zapnutých hodinek se automaticky deaktivují.

Aktivace funkce citlivosti dotyku

Aktivujte funkci citlivosti dotyku, pokud chcete používat dotykový displej v rukavicích.

Na rychlém panelu klepněte na položku .



V závislosti na typu rukavic nemusí dotykový displej rozpoznat dotyk a funkce se nemusí aktivovat.

Zámek displeje

Pomocí funkce zamknutí obrazovky můžete ochránit své osobní údaje tak, že ostatním zabráníte v přístupu ke svému zařízení Galaxy Watch. Jakmile aktivujete metodu zamknutí obrazovky, bude zařízení Galaxy Watch vyžadovat při každém odemknutí kód pro odemčení.

Nastavení zámku displeje

Na obrazovce Aplikace klepněte na položku  (Nastavení) → Zabezpečení → Zámek → Typ a vyberte metodu zámku.

- **Znak:** Obrazovku odemknete tak, že nakreslíte vzor sestávající ze čtyř nebo více teček.
- **PIN kód:** Obrazovku odemknete tak, že zadáte PIN kód sestávající minimálně ze čtyř číslic.



PIN můžete zadat pomocí kroužku. Otočením kroužkem přejděte na číslo, které chcete zadat. Jakmile se barva daného čísla změní, bude číslo zadáno.

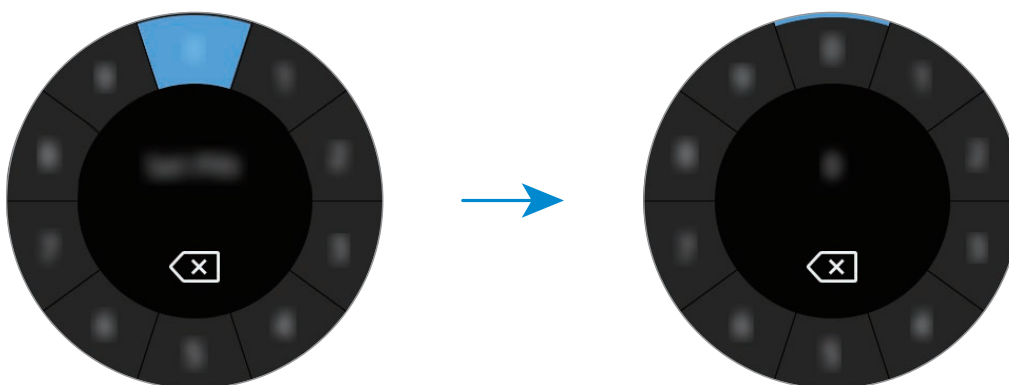

Hodinky

Obrazovka Hodinky

Zobrazí aktuální čas. Když se nenacházíte na obrazovce Hodinky, stiskněte tlačítko Domů, abyste se na obrazovku Hodinky vrátili.



Změna vzhledu hodinek

Klepněte a podržte obrazovku Hodinky a otáčejte kroužkem nebo táhněte po displeji doleva či doprava, potom vyberte vzhled hodinek. Hodinky lze rovněž upravovat klepnutím na položku **PŘIZPŮS**. Chcete-li stáhnout další vzhledy hodinek z aplikace **Galaxy Apps**, klepněte na položku **Galaxy Apps**.

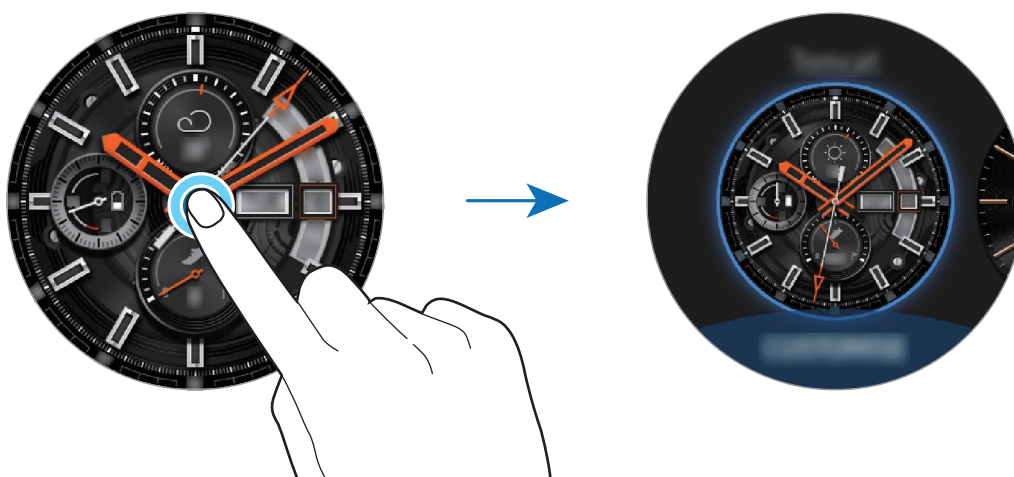

Klepněte na obrazovku Hodinky, podržte ji a rychle otáčejte kroužkem. Na displeji se budou zobrazovat dostupné vzhledy hodinek a vy si tak z nich budete moci snadno vybrat. Funkce **PŘIZPŮS** však bude nedostupná.

Vzhled hodinek zařízení Galaxy Watch je rovněž možné měnit z mobilního zařízení. Spustte na svém mobilním zařízení aplikaci **Galaxy Wearable** a klepněte na položku **CIFERNÍKY**. Chcete-li stáhnout další vzhledy hodinek z obchodu **Galaxy Apps**, spustte aplikaci **Galaxy Wearable** a klepněte na položku **INFO** → **ZOBR. VÍCE** na kartě **NEJLEPŠÍ CIFERNÍKY**.

Přizpůsobení vzhledu hodinek pomocí fotografie

Importujte fotografii do mobilního zařízení, potom tuto fotografii použijte jako vzhled hodinek. Více informací o importování fotografií z mobilního zařízení naleznete v části [Import obrázků z mobilního zařízení](#).

- 1 Klepněte a podržte obrazovku Hodinky a otáčejte kroužkem nebo táhněte po displeji doleva či doprava a klepněte na položku **PŘIZPŮS.** na vzhledu hodinek **Moje fotografie+**.
- 2 Klepněte na displeji a pak klepněte na položku **Přidat fotografii**.
- 3 Vyberte fotografii, kterou chcete použít jako vzhled hodinek, potom klepněte na položku **OK** → **OK**.

Otáčením kroužku můžete fotografii přibližovat nebo oddalovat. Když je fotografie přiblížena, můžete tažením po obrazovce zobrazit na obrazovce její část.



Chcete-li přidat další fotografie, otočte kroužkem doprava nebo táhněte po displeji doleva nebo doprava a vyberte možnost **Přidat fotografii**. Jako vzhled hodinek můžete přidat až dvacet fotografií. Fotografie, které přidáte, se budou postupně měnit.



- 4 Tažením po obrazovce změňte barvu nebo písmo, potom klepněte na položku **OK**.



U některých analogových ciferníků můžete aktivovat tikající zvuk hodin. Na obrazovce **Tikání** můžete zvuk tikání zapínat nebo vypínat otáčením kroužku.

Použití funkce vždy zapnutých hodinek

Můžete zařízení Galaxy Watch nastavit, aby zobrazovalo čas při vypnutém displeji, když zařízení Galaxy Watch nosíte.

Na rychlém panelu klepněte na položku . Na obrazovce Aplikace případně klepněte na položku  (**Nastavení**) → **Ciferníky** a klepnutím na přepínač **Vždy zapnuté hodinky** tuto funkci aktivujete.

Režim Pouze hodinky

Můžete aktivovat režim Pouze hodinky. V režimu Pouze hodinky se zobrazí pouze hodinky a všechny ostatní funkce se vypnou.

Na obrazovce Aplikace klepněte na položku  (Nastavení) → **Baterie** → **Pouze hodinky**.

Oznámení

Oznamovací panel

Na oznamovacím panelu můžete kontrolovat oznámení, například upozornění na novou zprávu nebo zmeškaný hovor. Na obrazovce Hodinky otevřete oznamovací panel otáčením kroužkem doleva nebo tažením prstem doprava. Pokud budete mít nezkontrolovaná upozornění, objeví se na obrazovce Hodiny oranžová tečka.



Zobrazení přichozích oznámení

Když obdržíte oznámení, na obrazovce se objeví informace o oznámení, například jeho typ nebo čas přijetí. Pokud přijmete více než dvě oznámení, zobrazíte další oznámení otočením kroužku.

Klepnutím na oznámení zobrazíte podrobnosti.

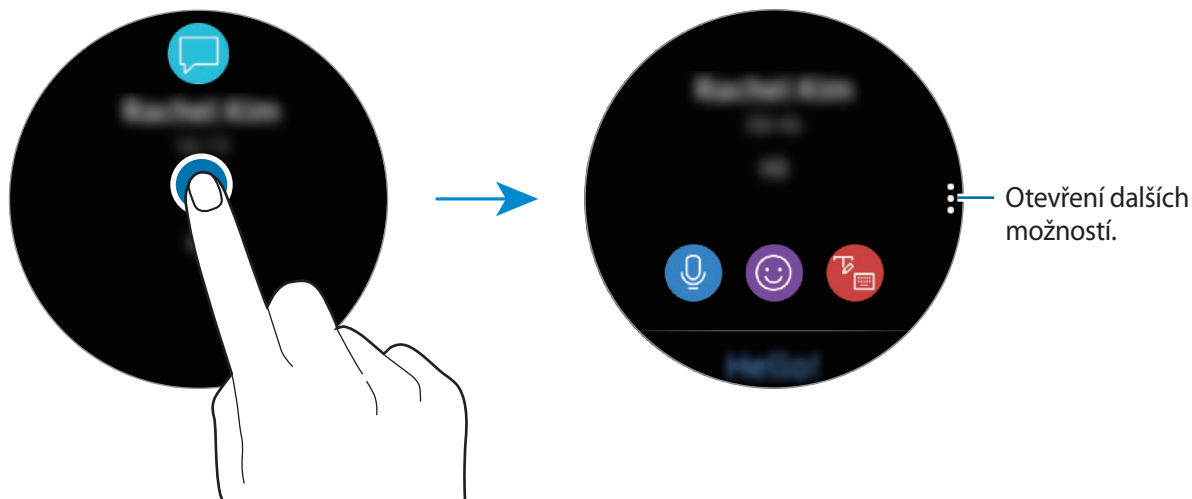

Odstraňování oznámení

Oznámení odstraní přetažením po displeji směrem nahoru ve chvíli, kdy je oznámení zobrazeno.

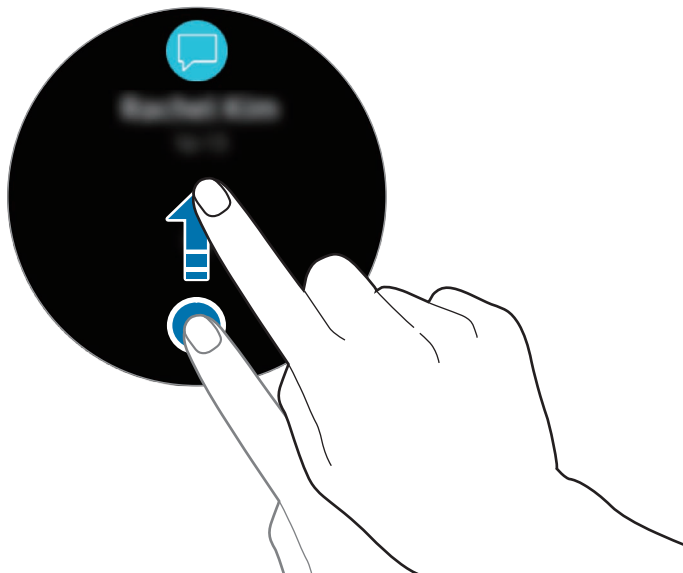

Výběr aplikací pro příjem oznámení

Vyberte z mobilního zařízení aplikaci, od které chcete přijímat oznámení.

- 1 Spustte na svém mobilním zařízení aplikaci **Galaxy Wearable** a klepněte na položku **NASTAVENÍ** → **Oznámení** a klepněte na přepínač.
- 2 Chcete-li přijímat oznámení ze svého zařízení Galaxy Watch, klepněte na položku **Správa oznámení** a klepněte na přepínač vedle aplikací.

Zadávání textu

Úvod

Jakmile je možné zadávat text, zobrazí se obrazovka pro zadávání textu.



- Rozvržení obrazovky se může lišit podle konkrétní spouštěné aplikace.
- Je-li zařízení Galaxy Watch připojeno k mobilnímu zařízení prostřednictvím rozhraní Bluetooth, bude pro zařízení Galaxy Watch použito nastavení jazyka platné v mobilním zařízení.

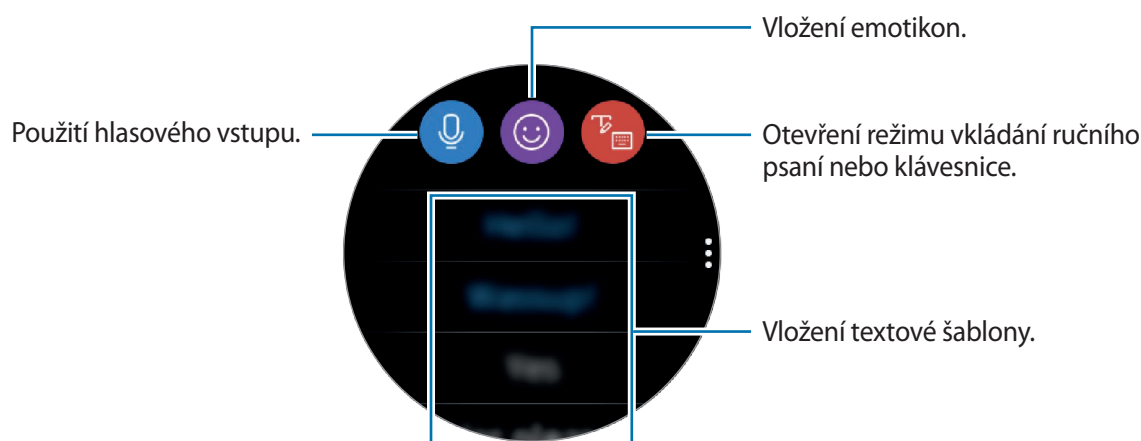

Používání hlasového zadávání

Klepněte na  a vyslovte zprávu, kterou chcete napsat.

Chcete-li změnit rozpoznání jazyk, klepněte na  → **Jazyky zadávání**.

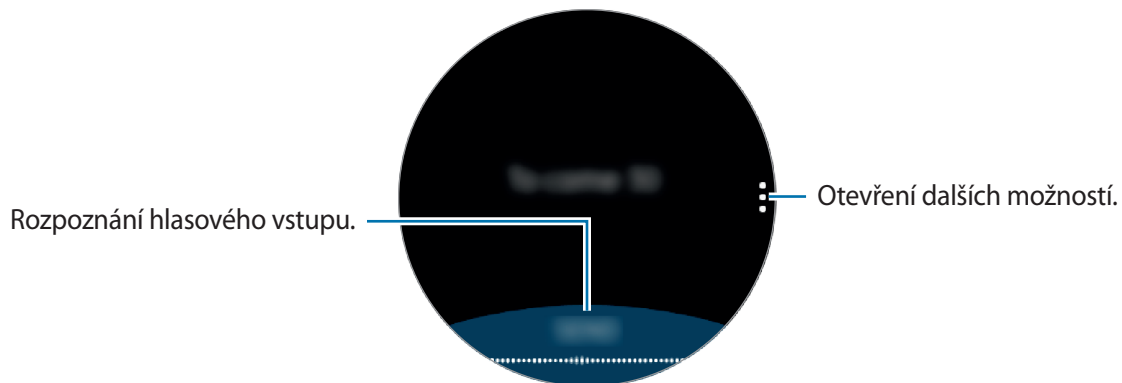

- Tato funkce není v některých jazycích podporována.

- **Rady pro lepší rozpoznávání hlasu**

- Mluvte čistě.
- Mluvte na tichých místech.
- Nepoužívejte urážlivá nebo slangová slova.
- Vyhněte se mluvení nářečím.

Zařízení Galaxy Watch nemusí vaši vyslovenou zprávu rozpoznat v závislosti na okolí nebo způsobu vaší mluvy.

Použití emotikonů

Klepněte na položku  a vyberte kategorii. Objeví se seznam emotikonů vybrané kategorie. Chcete-li nakreslit obrázek, klepněte na položku **Kresba** v horní části obrazovky a nakreslete zprávu. Chcete-li vymazat vložení tah po tahu, otočte kroužkem doleva. Chcete-li tah obnovit, otočte kroužkem doprava.

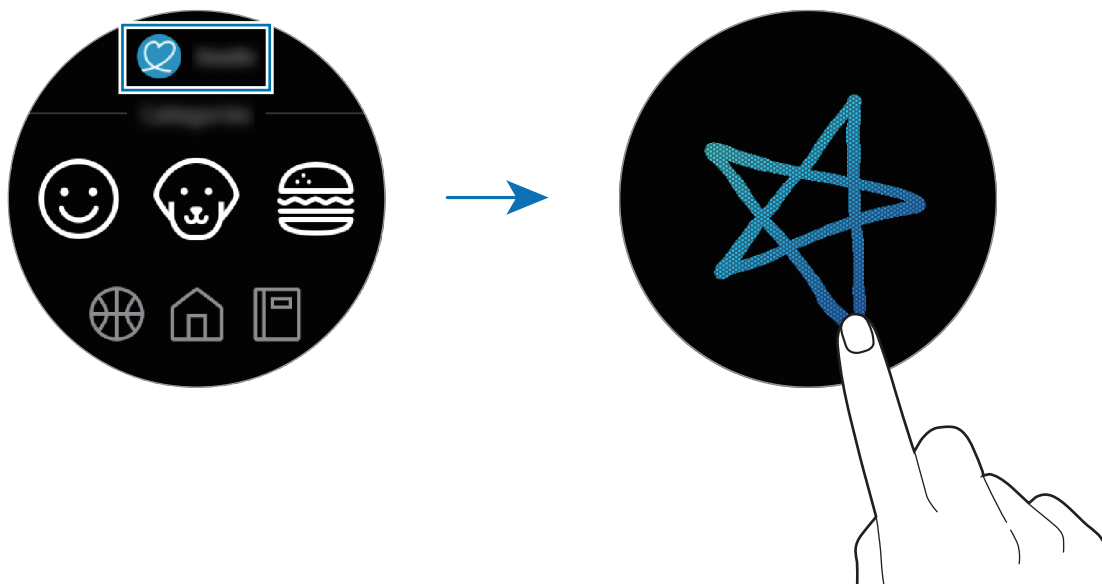

Použití režimu vkládání ručního psaní nebo klávesnice

Klepněte na  a otevřete režim ručního psaní a pište na obrazovku.

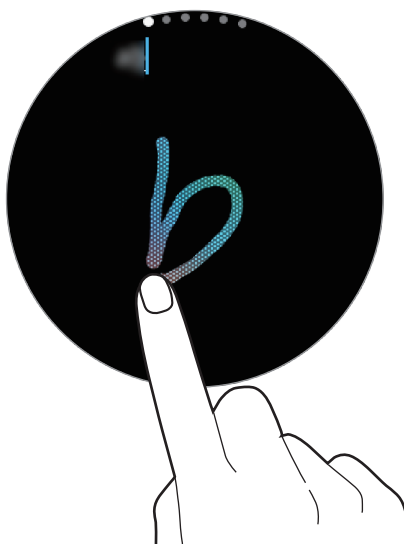

Dostupnost této funkce závisí na oblasti.

Změna režimu zadávání textu

Otáčením kroužku můžete přepínat režim vstupu na obrazovce zadávání textu. Přepínat lze mezi režimem ručního psaní, režimem vkládání znaků, režimem vkládání čísel, režimem vkládání interpunkce, režimem vkládání emotikonů a režimem hlasového zadávání.

Změna jazyka zadávání textu

Přetáhněte mezerník doleva nebo doprava, současně na něj klepněte a podržte ho, abyste změnili jazyk zadávání textu.

Chcete-li přidat další jazyky, přepněte do režimu vkládání čísel, režimu vkládání interpunkce nebo režimu vkládání emotikonů. Poté klepněte na položku  → **Vyberte jaz. zadávání** a vyberte jazyk, který chcete přidat. Můžete používat až dva jazyky.

Používání klávesnice

Otočte kroužkem a zadejte text pomocí klávesnice.



- Zadávání textu není v některých jazycích podporováno. Chcete-li zadat text, musíte změnit jazyk zadávání textu na jeden z podporovaných jazyků.
- Rozložení klávesnice se může lišit v závislosti na konkrétní oblasti.

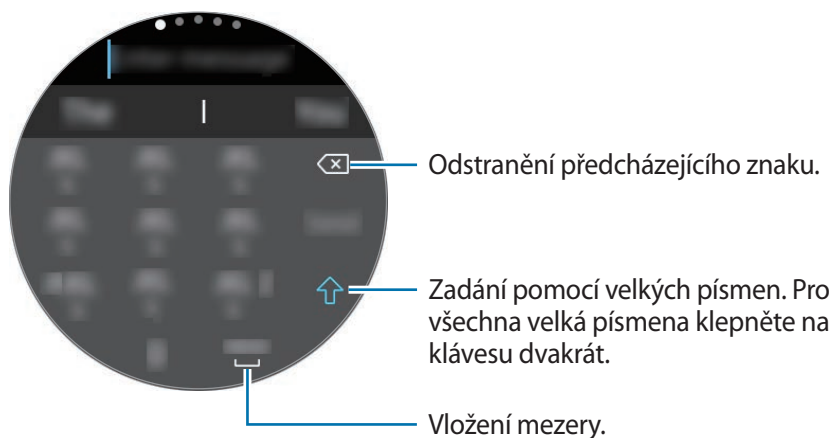

Aplikace a funkce

Zprávy

Zařízení Galaxy Watch umožňuje prohlížet zprávy a odpovídat na ně.

Zobrazení zpráv



Během roamingu může být přijímání zpráv dodatečně zpoplatněno.

1 Na obrazovce Aplikace klepněte na  (Zprávy).

Případně při přijetí oznámení o nové zprávě potáhněte doprava po obrazovce Hodinky nebo otočte kroužkem doleva.

2 Procházejte seznamem zpráv a poté vyberte kontakt, čímž se zobrazí vaše konverzace.

Chcete-li zobrazit zprávu v mobilním zařízení, klepněte na , otočte kroužkem a klepněte na položku **Zobr. v tel.**

Abyste odpověděli na zprávu, vyberte režim zadávání a zadejte zprávu.

Odesílání zpráv



Během roamingu může být odesílání zpráv dodatečně zpoplatněno.

- 1 Na obrazovce Aplikace klepněte na  (Zprávy).

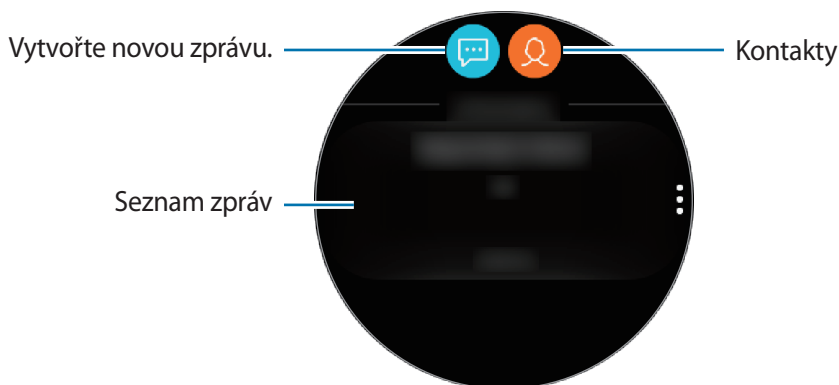

- 2 Klepněte na položku .

Případně můžete příjemce zprávy zvolit klepnutím na položku  v seznamu kontaktů.

- 3 Přidejte příjemce a klepněte na položku **DALŠÍ**.

- 4 Zadejte text pomocí jednoho z dostupných způsobů a klepněte na položku **ODESLAT** nebo **Odesl.**

Po výběru šablony textu nebo emotikonu se zpráva automaticky odešle příjemcům.

Když zadáváte text pomocí hlasu, můžete si vybrat mezi textovým a zvukovým formátem zprávy. Pokud se obrazovka s výběrem formátu zprávy nezobrazí, otevřete obrazovku Aplikace, klepněte na položku  (**Nastavení**) → **Aplikace** → **Zprávy** a klepnutím aktivujte přepínač **Odeslat jako zvuk**.

Telefon

Úvod

Na zařízení Galaxy Watch můžete navazovat nebo přijímat hovory. Telefonovat můžete prostřednictvím integrovaného mikrofonu, reproduktorů nebo pomocí připojených sluchátek Bluetooth.



U modelu s mobilní sítí můžete navazovat hovory, aniž byste byli připojeni k mobilnímu zařízení.

Přijímání hovorů

Přijímání hovorů

Když se objeví příchozí hovor, otočte kroužkem doprava. Případně můžete přetáhnout  mimo velký kruh.

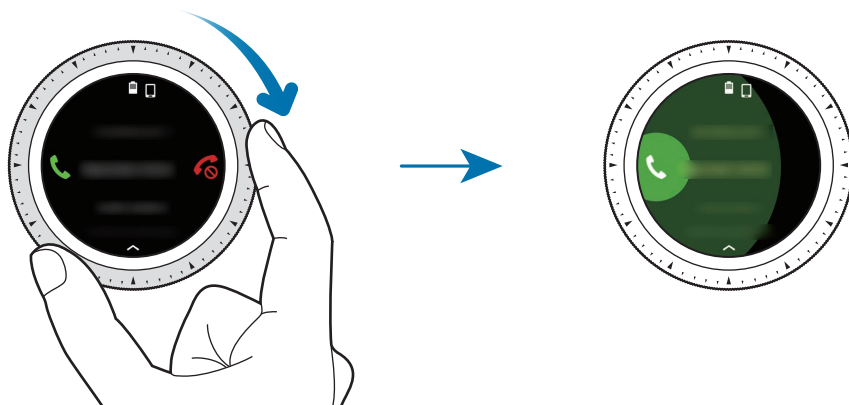

Telefonovat můžete prostřednictvím integrovaného mikrofonu, reproduktoru nebo pomocí připojených sluchátek Bluetooth.

Pokud budete přijímat čekající hovory, můžete přijímat hovory, zatímco telefonujete. Když přijmete druhý hovor, můžete stávající hovor podržet nebo ukončit. Modely s mobilní sítí mohou přijímat hovory z telefonního čísla zařízení Galaxy Watch i z připojeného mobilního zařízení. Když však přijmete druhý hovor na čísle, které se liší od právě používaného čísla, nemůžete daný hovor pozastavit a přijmout druhý hovor. Hovor bude jednoduše ukončen.

Odmítnutí hovoru

Odmítnutí příchozího hovoru a odeslání zprávy odmítnutí volajícímu.

Když se objeví příchozí hovor, otočte kroužkem doleva. Případně můžete přetáhnout  mimo velký kruh.

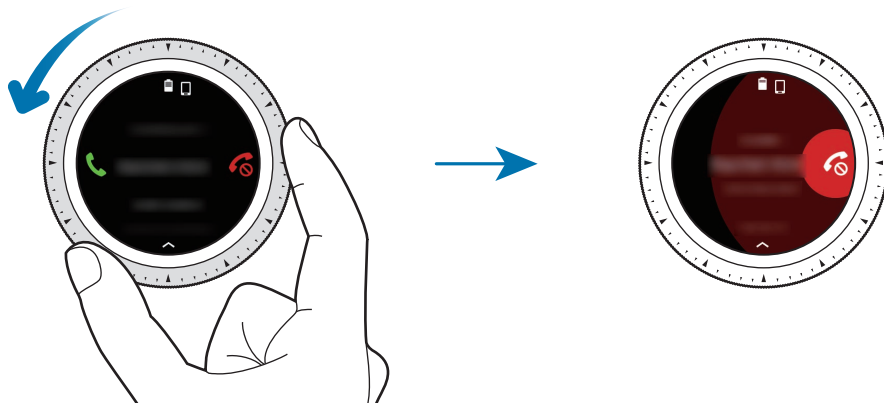

Chcete-li odeslat zprávu při odmítání příchozího hovoru, potáhněte nahoru od dolního okraje obrazovky.

Zmeškané hovory



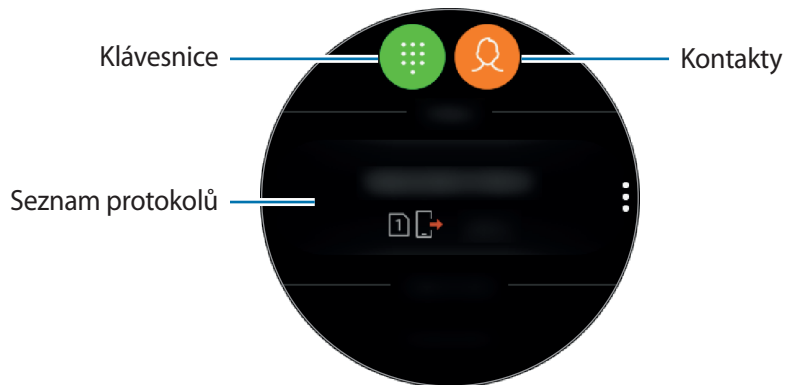

Zmeškáte-li hovor, zobrazí se na displeji oznámení. Na obrazovce Hodinky zobrazte oznámení o zmeškaných hovorech tažením po displeji doprava nebo otočením kroužku doleva. Případně zobrazte zmeškané hovory klepnutím na položku  (Telefon) na obrazovce Aplikace.

Volat

Na obrazovce Aplikace klepněte na  (Telefon).



Použijte jednu z následujících metod:

- Klepněte na položku , zadejte číslo pomocí klávesnice a pak klepněte na položku .
- Klepněte na položku , vyhledejte nebo vyberte kontakt, potom klepněte na položku .
- Procházejte seznamem protokolu, vyberte položku protokolu a poté klepněte na položku .

Možnosti během hovorů

Používání obrazovky volání

K dispozici jsou následující akce:

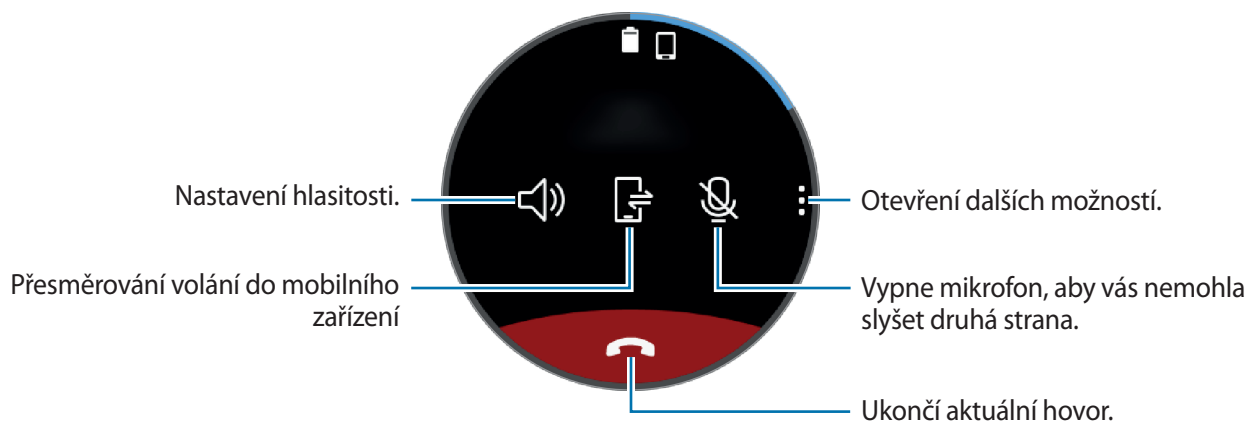

Přepínání na sluchátka s podporou funkce Bluetooth

Přepněte zařízení Galaxy Watch na sluchátka s podporou funkce Bluetooth a pokračujte ve volání se sluchátky s podporou funkce Bluetooth.

Když jsou k zařízení Galaxy Watch připojena sluchátka Bluetooth, klepněte na položku  na obrazovce hovoru, abyste navázali telefonní hovor pomocí sluchátek Bluetooth.

Pokud sluchátka s funkcí Bluetooth nejsou připojena k zařízení Galaxy Watch, na obrazovce Aplikace klepněte na položku  (**Nastavení**) → **Připojení** → **Bluetooth** → **Sluchátka BT**. Když se objeví seznam dostupných sluchátek s podporou funkce Bluetooth, vyberte sluchátka s podporou funkce Bluetooth, která chcete použít.



Tato funkce je k dispozici, pokud použijete model s mobilní sítí bez připojení k mobilnímu zařízení.

Otevření klávesnice

Klepněte na  → **Kláves**.

Kontakty

Po připojení zařízení Galaxy Watch k mobilnímu zařízení můžete zobrazit seznam kontaktů z mobilního zařízení. Můžete navázat hovor nebo odeslat zprávu kontaktu.

Na obrazovce Aplikace klepněte na  (**Kontakty**).





Seznam oblíbených kontaktů se na mobilním zařízení zobrazí v horní části seznamu kontaktů.



Použijte jednu z následujících metod hledání:

- Klepněte na položku  a zadejte kritéria vyhledávání v horní části seznamu kontaktů.
- Procházejte seznamem kontaktů.
- Otočte kroužkem. Při rychlém otočení kroužku se seznam bude posouvat v abecedním pořadí podle prvního písmena.

Po výběru kontaktu proveďte jednu z následujících akcí:

-  : Vytvoření hlasového hovoru.
-  : Vytvořit zprávu.

Přidávání kontaktů

- 1 Na obrazovce Aplikace klepněte na  (**Kontakty**).
- 2 Klepněte na položku  v horní části seznamu kontaktů a zadejte kontaktní informace.
- 3 Klepněte na položku **ULOŽIT**.

Výběr často používaných kontaktů v nástroji

Po přidání nástroje **Kontakty** můžete přidat často používané kontakty, abyste je mohli snadno kontaktovat pomocí textové zprávy nebo telefonního hovoru. Klepněte na položku **Přidat kontakty**, vyberte kontakt a potom klepněte na položku **HOTOVO**. Více informací o přidávání nástrojů naleznete v části [Přidávání nástrojů](#).



Do nástroje lze přidat až čtyři kontakty.

Přidání informací o zdravotním stavu do mého profilu

Přidejte informace o zdravotním stavu do mého profilu, aby jej mohla záchranná služba rychle zobrazit v případě nouzové situace.

Na mobilním zařízení spusťte **Kontakty**, vyberte svůj profil a zadejte informaci o svém zdravotním stavu. Chcete-li na zařízení Galaxy Watch zobrazit informaci o zdravotním stavu, na obrazovce Aplikace klepněte na položku  (**Kontakty**) → váš profil a potáhněte nahoru z dolního okraje obrazovky.

V případě nouzové situace stiskněte a podržte tlačítko Domů (vypínací tlačítko) na zařízení Galaxy Watch a klepněte na položku **Nouzové zdravotní informace**.



V závislosti na mobilním zařízení, které připojujete k zařízení Galaxy Watch, možná nebude možné tuto funkci použít.

Samsung Health

Úvod

Samsung Health zaznamenává a spravuje vaše aktivity a spánek během 24 hodin, abyste si osvojili zdravé životní návyky. Když připojíte zařízení Galaxy Watch k mobilním zařízením, můžete data související se zdravím ukládat a spravovat, můžete také každý den dostávat užitečné informace týkající se vašeho zdraví.

Pokud s nasazeným zařízením Galaxy Watch cvičíte déle než 10 minut, zobrazí se na zařízení motivační zpráva. Když zařízení Galaxy Watch rozpozná nečinnost po dobu delší než jedna hodina, upozorní vás a zobrazí několik protahovacích pohybů, podle kterých můžete postupovat. Když zařízení Galaxy Watch rozpozná, že jedete v autě, nemusí zobrazovat žádné povzbuzující zprávy ani výzvy k protahování.

Na obrazovce Aplikace klepněte na položku  (Samsung Health).



- Funkce Samsung Health jsou určeny pouze pro účely trávení volného času, nastolení duševní pohody a fitness. Neslouží k lékařským účelům. Před použitím těchto funkcí si pečlivě přečtěte pokyny.
- Informace, které získáte při používání zařízení Galaxy Watch nebo softwaru Fit či jakékoliv aplikace předem nainstalované v zařízení, nemusí být vhodné, přesné, kompletní ani spolehlivé.

Správné nošení zařízení Galaxy Watch

- Když aktivuje funkci automatického sledování srdeční frekvence nebo když zařízení Galaxy Watch rozpozná, že cvičíte, začne zařízení Galaxy Watch automaticky sledovat vaši srdeční frekvenci. Při měření tepové frekvence noste zařízení Galaxy Watch dostatečně utažené na ruce nad zápěstím jako na obrázku níže.
- Pokud si zařízení Galaxy Watch utáhnete příliš pevně, může dojít k podráždění pokožky, pokud je utáhnete příliš volně, může dojít ke tření.

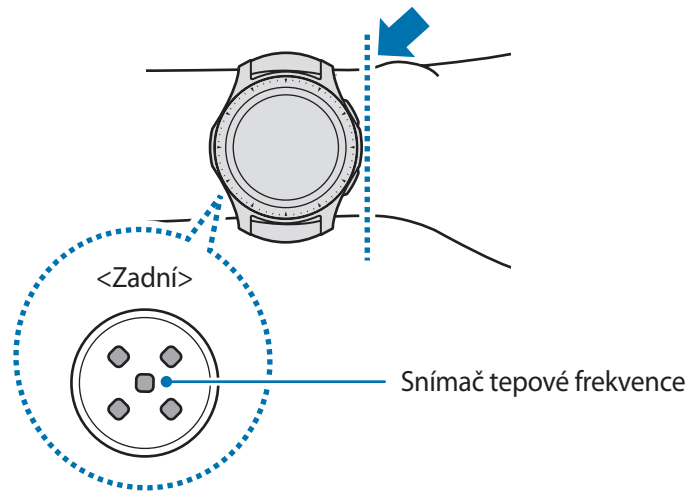

- Přesnost snímače tepové frekvence se může snížit v závislosti na podmínkách měření a okolí.
- Funkce měření tepové frekvence používejte pouze pro měření tepové frekvence.
- Nedívejte se přímo do světla snímače tepové frekvence. Mohlo by dojít k poškození vašeho zraku. Zajistěte, aby se děti nedívaly přímo do světla.
- Nízké okolní teploty mohou během zimy nebo studeného počasí měření ovlivnit, proto se při kontrole tepové frekvence udržujte v teple.
- Měření tepové frekvence provádějte když sedíte a jste v klidu. V průběhu měření tepové frekvence se nepohybujte. Mohlo by dojít k nepřesnému záznamu tepové frekvence.
- Pokud se hodnota velmi liší od očekávané tepové frekvence, odpočívajte po dobu 30 minut a pak měření opakujte.

- Kouření nebo pití alkoholu před prováděním měření může způsobit odchylky tepové frekvence od normální tepové frekvence.
- Během měření tepové frekvence nemluvte, nezívejte ani zhluboka nedýchejte. Mohlo by dojít k nepřesnému záznamu tepové frekvence.
- Jelikož snímač tepové frekvence používá světlo k odhadu tepové frekvence, jeho přesnost se může lišit z důvodu fyzických faktorů, které ovlivňují absorpci světla a odrazy, například krevní oběh / krevní tlak, stav kůže a umístění a koncentrace cév. Navíc, pokud je vaše tepová frekvence velmi nízká nebo vysoká, mohou být měření nepřesná.
- Uživatelé s tenkými zápěstími mohou obdržet nepřesné výsledky měření tepové frekvence pokud je zařízení volné, což způsobuje nerovnoměrné odrážení světla. Pokud měření tepové frekvence nepracuje správně, upravte polohu snímače tepové frekvence zařízení doprava, doleva, nahoru nebo dolů na vašem zápěstí nebo otočte zařízení tak, aby byl snímač tepové frekvence umístěn pevně proti boku vašeho zápěstí.
- Pokud je snímač tepové frekvence špinavý, otřete ho a zkuste to znovu. Překážky mezi páskem zařízení a vašim zápěstím, například ochlupení, nečistoty nebo jiné objekty, mohou bránit rovnoměrnému odrážení světla. Před použitím nezapomeňte takové překážky odstranit.
- Pokud začne být zařízení na dotyk příliš horké, sejměte je a počkejte, až vychladne. Vystavení kůže působení horkého povrchu zařízení po delší dobu může způsobit popáleniny.

Kalorie

Můžete kontrolovat kalorie spálené během dne nebo týdne.

Na obrazovce Aplikace klepněte na položku  (Samsung Health) a otevřete obrazovku kalorií. Případně ji můžete otevřít otočením kroužku na obrazovce Hodinky doprava, výběrem nástroje **Souhrn zdraví** a klepnutím na menu kalorií.

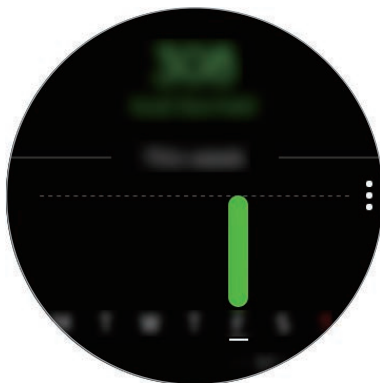

Chcete-li zobrazit záznamy za jednotlivé dny, klepněte na položku **Zobrazit vš. data**.



- Kalorie, které spálíte, zahrnují bazální metabolismus vypočítaný na základě zaregistrovaného profilu. Když aplikaci **Samsung Health** spustíte poprvé, zobrazí se jako spálené kalorie hodnota vašeho bazálního metabolismu do okamžiku spuštění aplikace.
- Chcete-li kontrolovat svou hmotnost na obrazovce stavu kalorií, aktivujte funkci správy hmotnosti v aplikaci Samsung Health na mobilním zařízení. Množství kalorií spálených a přijatých během dne a týdne můžete spravovat na základě cílové hmotnosti, kterou nastavíte.

Kroky

Zařízení Galaxy Watch počítá počet kroků, které jste provedli, a měří uraženou vzdálenost.

Měření počtu kroků a vzdálenosti, kterou jste ušli

Na obrazovce Aplikace klepněte na  (Samsung Health), otočte kroužkem doprava a otevřete obrazovku nástroje pro sledování počtu kroků. Případně ji můžete otevřít otočením kroužku na obrazovce Hodinky doprava, výběrem nástroje **Souhrn zdraví** a klepnutím na menu nástroje pro sledování kroků.

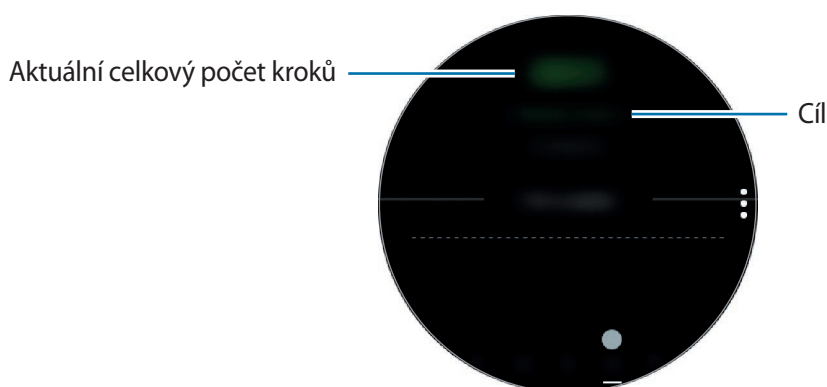

Chcete-li zobrazit týdenní záznamy s grafem, táhněte po obrazovce nahoru nebo dolů. Chcete-li zobrazit záznamy za jednotlivé dny, klepněte na položku **Zobrazit vš. data**.



- Když začnete měřit počet kroků, nástroj pro sledování počtu kroků začne sledovat vaše kroky a počet kroků zobrazí s krátkou prodlevou, protože zařízení Galaxy Watch začne váš pohyb přesně rozpoznávat až poté, co jste kus cesty ušli. Kvůli přesnému počtu kroků také může dojít ke krátkému zpoždění při otevření vyskakovacího okna, které potvrzuje dosažení určitého cíle.
- Pokud používáte nástroj pro sledování kroků při jízdě autem nebo vlakem, mohou počet kroků ovlivňovat vibrace.

Nastavení cíle v počtu kroků

- 1 Klepněte na položku  → **Nast.**
- 2 Klepněte na položku **Cíl kroků**.
- 3 Otočením kroužku nastavte cíl a klepněte na položku **HOTOVO**.

Nastavení upozornění

Abyste dostávali upozornění na dosažení cíle, klepněte na položku  → **Nast.** a potom funkci aktivujte klepnutím na přepínač **Oznámení**.

Podlaží

Zaznamenávejte a sledujte, kolik pater vyjdete.

Měření vystoupaných pater

Na obrazovce Aplikace klepněte na položku  (**Samsung Health**), otočte kroužkem doprava a otevřete obrazovku nástroje pro sledování počtu pater. Případně ji můžete otevřít otočením kroužku na obrazovce Hodinky doprava, výběrem nástroje **Souhrn zdraví** a klepnutím na menu nástroje pro sledování počtu podlaží.

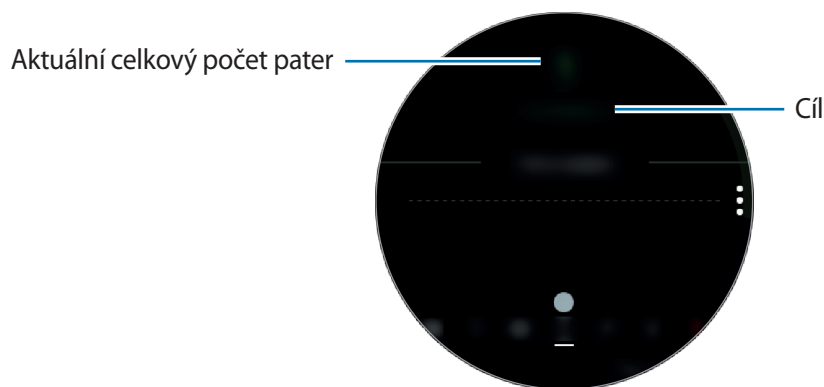

Chcete-li zobrazit týdenní záznamy s grafem, táhněte po obrazovce nahoru nebo dolů. Chcete-li zobrazit záznamy za jednotlivé dny, klepněte na položku **Zobrazit vš. data**.



- Jako jedno patro se považuje vertikální vzdálenost přibližně 3 metry. Naměřená patra nemusejí odpovídat počtu pater, která skutečně vyjdete.
- Naměřený počet pater nemusí být přesný v závislosti na prostředí, pohybech uživatele a stavu budov.
- Počet naměřených pater nemusí být přesný, pokud do snímače atmosférického tlaku pronikne voda (sprchování a vodní aktivity) nebo cizí tělesa. Pokud na zařízení Galaxy Watch dopadnou kapky čisticího prostředku, potu nebo deště, opláchněte je před použitím čistou vodou a důkladně vysušte snímač atmosférického tlaku.

Nastavení cíle pro vystoupaná patra

- 1 Klepněte na položku  → **Nast.**
- 2 Klepněte na položku **Cíl podlaží**.
- 3 Otočením kroužku nastavte cíl a klepněte na položku **HOTOVO**.

Nastavení upozornění

Abyste dostávali upozornění na dosažení cíle, klepněte na položku  → **Nast.** a potom funkci aktivujte klepnutím na přepínač **Oznámení**.

Cvičení

Ukládejte si údaje o cvičení a spálených kaloriích pomocí funkce cvičení aplikace Samsung Health.





- Před použitím této funkce doporučujeme těhotným ženám, starším osobám a dětem, uživatelům trpícím různými chorobami, například nemocemi srdce nebo vysokým krevním tlakem, obrátit se pro rady na licencovaného zdravotníka.
- Pokud trpíte závratěmi, cítíte bolest nebo máte během cvičení potíže s dýcháním, přestaňte tuto funkci používat a vyhledejte radu licencovaného zdravotníka.
- Pokud jste zařízení Galaxy Watch právě zakoupili nebo resetovali, vytvořte si profil.

Před cvičením ve studeném počasí vezměte na vědomí následující podmínky:

- Nepoužívejte zařízení ve studeném počasí. Je-li to možné, používejte zařízení uvnitř.
- Pokud používáte zařízení venku ve studeném počasí, zakryjte zařízení Galaxy Watch před použitím rukávem.

Zahájení cvičení

- 1 Na obrazovce Aplikace klepněte na položku  (Samsung Health).
- 2 Otočte kroužkem doprava a otevřete obrazovku nástroje pro sledování cvičení.
- 3 Klepněte na položku **CVIČENÍ** a vyberte typ cvičení. Abyste přidali další typ cvičení, klepněte na položku .



Na obrazovce Hodinky otočte kroužkem doprava, abyste mohli zahájit cvičení přímo v nástroji **Více cvičení**. Klepnutím na položku **Přidat zástupce cvičení** můžete přidat až 4 různé typy cvičení.

- 4 Klepněte na položku **Cíl**, vyberte si typ cíle a nastavte cíl.



Pokud jako cíl vyberete možnost **Zákl. cvičení**, můžete cvičit, jak budete chtít, bez omezení času nebo vzdálenosti.

5 Pro přizpůsobení obrazovky s informacemi o cvičení klepněte na položku **Obrazovka cvičení**.



- Více informací naleznete v části [Přizpůsobení obrazovky s informacemi o cvičení](#).
- Obrazovku cvičení nelze změnit v průběhu cvičení.

6 Pro jednotlivé typy cvičení můžete nastavit různé možnosti.

- **Poloha:** Nastavte GPS anténu zařízení Galaxy Watch na sledování vaší polohy, když budete cvičit venku.
- **Aut. pozast.:** Nastavte funkci cvičení zařízení Galaxy Watch na automatické pozastavení, když přestanete cvičit.
- **Frekvence vedení:** Nastavte, abyste informaci od průvodce, kdykoliv dosáhnete nastavené vzdálenosti nebo času.
- **Délka bazénu:** Nastavte délku bazénu.

7 Klepněte na  a začnete cvičit.



- Když zařízení Galaxy Watch používáte poprvé po zakoupení nebo resetování, nastavte, zda se budou používat informace o vaší poloze. Ve výchozím nastavení je používání informací o poloze aktivováno.
- Když začnete cvičit, zařízení vám během několika sekund začne měřit srdeční tep. Pro přesnější měření tepové frekvence pomocí zařízení Galaxy Watch noste zařízení Galaxy Watch pevně utažené okolo předloktí těsně nad zápěstím.
- Pro přesnější měření se nehýbejte, dokud se tepová frekvence nezobrazí na obrazovce.
- Vaše tepová frekvence nemusí být dočasně viditelná v důsledku různých podmínek, jako je prostředí a váš fyzický stav, nebo v důsledku toho, jak zařízení Galaxy Watch nosíte.
- Když vyberete možnost **Plavání**, automaticky se aktivuje režim zámku pro použití ve vodě.

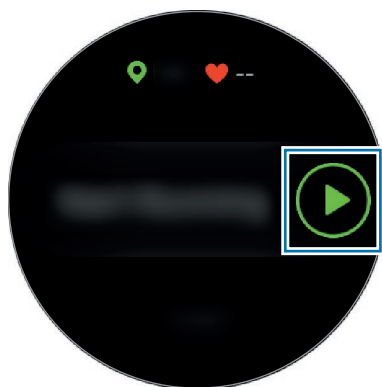

- 8 Na obrazovce informacemi o cvičení můžete otočením kroužku nebo tažením doleva nebo doprava na obrazovce prohlížet informace o cvičení, jako je tepová frekvence, vzdálenost nebo čas.



Při plavání můžete kontrovat další informace o cvičení, například předchozí tempo a rychlost. Chcete-li poslouchat hudbu, otočte kroužkem doleva.



- Když vyberete **Plavání**, automaticky se aktivuje režim zámku pro použití ve vodě a deaktivuje se dotykový displej. Obrazovka se automaticky změní a vy budete moci kontrolovat informace o cvičení.
- Když vyberete **Plavání**, nemusí být zaznamenaná hodnota přesná v následujících případech:
 - pokud přestanete plavat, aniž byste doplavali na konec bazénu,
 - pokud uprostřed bazénu změníte plavecký styl,
 - pokud přestanete pohybovat rukama před dosažením konce bazénu,
 - pokud kopete nohama na plavecké podložce nebo pokud plavete, aniž byste pohybovali rukama,
 - pokud cvičení nepozastavíte ani nespustíte znovu stisknutím tlačítka Zpět, ale dokončíte cvičení stisknutím tlačítka Zpět a klepnutím na možnost **DOKONČIT**.



- 9 Chcete-li pozastavit nebo znovu spustit cvičení, stiskněte tlačítko Zpět.

Chcete-li cvičení ukončit, nejprve cvičení pozastavte, potom klepněte na položku **DOKONČIT** → ✓.

Budete-li chtít plavání ukončit, klepněte na vypínací tlačítko a podržte je, abyste nejprve deaktivovali režim zámku pro použití ve vodě, potom klepněte na položku **DOKONČIT** → ✓.

10 Chcete-li zobrazit informace o cvičení, táhněte po ukončení cvičení nahoru nebo dolů po obrazovce.



- Hudba bude hrát dál i po dokončení cvičení. Budete-li chtít zastavit přehrávání hudby, zastavte hudbu před ukončením cvičení nebo hudbu zastavte spuštěním možnosti  (**Hudba**).
- Pokud zařízení Galaxy Watch nepřehrává zvuky dobře, můžete odstranit z reproduktoru vodu hlasitým zvukem. Na obrazovce Aplikace klepněte na položku  (**Nastavení**) → **Rozšířené** → **Režim Vodní zámek** → **Vylít vodu** → **Přehrát zvuk**.

Provádění více cvičení

Můžete zaznamenávat různá cvičení a procházet celým postupem tak, že bezprostředně po dokončení stávajícího cvičení zahájíte další cvičení.

- 1** Stávající cvičení pozastavíte stisknutím tlačítka Zpět.
- 2** Klepněte na položku **DOKONČIT** → **DALŠÍ CVIČENÍ**.
- 3** Vyberte cvičení a zahajte další cvičení.

Zahájení opakujících se cvičení

Můžete provádět opakující se cvičení, například dřepy nebo zdvihy činky. Zařízení Galaxy Watch bude počítat, kolikrát jste pohyb zopakovali, prostřednictvím pípnutí.

- 1** Na obrazovce Aplikace klepněte na položku  (**Samsung Health**).
- 2** Otočte kroužkem doprava a otevřete obrazovku nástroje pro sledování cvičení.
- 3** Klepněte na položku **CVIČENÍ** a vyberte typ opakujícího se cvičení.
- 4** Když se objeví průvodce pro vybrané cvičení, klepněte na položku **OK**.



Některá cvičení nemusejí mít průvodce.

5 Klepněte na položku **Cíl**, vyberte si typ cíle a nastavte cíl.



- Pokud jako cíl vyberete možnost **Zákl. cvičení**, můžete cvičit, jak budete chtít, bez omezení času nebo opakování.
- U některých cvičení musí být počet opakování by nastaven alespoň na pět, aby se cvičení počítala.

6 Pro jednotlivé typy cvičení můžete nastavit různé možnosti.

- **Počít. opak.:** Počítejte počet opakování prostřednictvím pípnutí.
- **Použité zápěstí:** Vyberte zápěstí, na kterém zařízení Galaxy Watch nosíte, abyste zvýšili přesnost počítání.

7 Klepněte na  a začnete cvičit.

Cvičení bude zahájeno poté, co zaujmete správnou pozici pro jeho zahájení podle pózy na obrazovce.

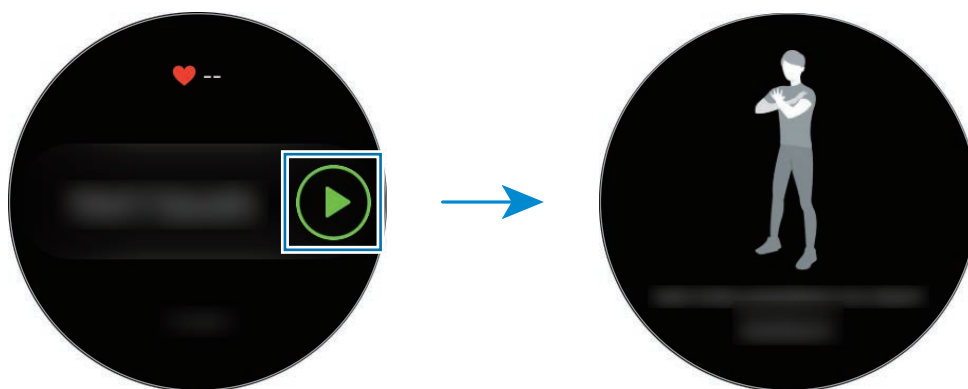

8 Počítání bude zahájeno pípnutím.

Po dokončení série si odpočiňte. Případně klepněte na položku **PŘESKOČIT**, pokud chcete další sérii přeskočit. Cvičení bude zahájeno poté, co zaujmete správnou pozici pro jeho zahájení podle pózy na obrazovce.

9 Chcete-li pozastavit nebo znovu spustit cvičení, stiskněte tlačítko Zpět.

Chcete-li cvičení ukončit, nejprve cvičení pozastavte, potom klepněte na položku **DOKONČIT** → ✓.

10 Chcete-li zobrazit informace o cvičení, táhněte po ukončení cvičení nahoru nebo dolů po obrazovce.

Přizpůsobení obrazovky s informacemi o cvičení

Můžete si upravit informace, které se zobrazí na obrazovce s informacemi o cvičení, která se objeví při cvičení.



Obrazovku cvičení nelze změnit v průběhu cvičení.

- 1 Na obrazovce Aplikace klepněte na položku  (Samsung Health).
- 2 Otočte kroužkem doprava a otevřete obrazovku nástroje pro sledování cvičení.
- 3 Klepněte na položku **CVIČENÍ** a vyberte typ cvičení.
- 4 Klepněte na položku **Obrazovka cvičení**, vyberte typ obrazovky s informacemi o cvičení, nastavte, zda se má použít, a potom vyberte informace, které se mají na obrazovce zobrazovat.

Automatické rozpoznání cvičení

Jakmile se při nošení zařízení Galaxy Watch věnujete určité činnosti po dobu delší než deset minut, zařízení automaticky pozná, že cvičíte, a začne zaznamenávat informace o cvičení, jako je typ cvičení, jeho trvání a počet spálených kalorií.

Když přestanete cvičit na déle než jednu minutu, zařízení Galaxy Watch automaticky rozpozná, že jste přestali cvičit, a jeho funkce se deaktivuje.



- Seznam cvičení, která jsou podporována funkcí automatického rozpoznání cvičení, můžete zobrazit klepnutím na položku **Nast.** → **Detekce cvičení** → **Detekované aktivity**.
- Funkce automatického rozpoznání cvičení určí uraženou vzdálenost a spálené kalorie pomocí snímače zrychlení. Měření nemusí být přesná v závislosti na způsobu chůze a postupů cvičení a vašem životním stylu.

Spánek

Analyzujte svůj spánkový vzorec a zaznamenávejte jej měření tepové frekvence během spánku.



- Čtyři fáze (bdělost, REM, lehký spánek, hluboký spánek) spánkového vzorce budou analyzovány prostřednictvím vašich pohybů a změn tepové frekvence během spánku. Aby však během spánku bylo možné monitorovat tepovou frekvenci nepřetržitě, je třeba volbu **Nastavení Autom. ST** nastavit na možnost **Vždy**. Více informací naleznete v části [Sledování tepové frekvence](#).
- Pokud je vaše tepová frekvence nepravidelná, zařízení Galaxy Watch nemůže vaši tepovou frekvenci řádně rozpoznat nebo pokud jste nenastavili **Nastavení Autom. ST** na **Vždy**, bude spánkový vzorec analyzován podle tří fází (neklidný spánek, lehký spánek, klidný spánek).
- Pro přesnější měření tepové frekvence pomocí zařízení Galaxy Watch noste zařízení Galaxy Watch pevně utažené okolo předloktí těsně nad zápěstím. Podrobnosti naleznete v části [Správné nošení zařízení Galaxy Watch](#).

Měření spánkového vzorce

- 1 Spěte s nasazeným zařízením Galaxy Watch.
Galaxy Watch začne měřit váš spánkový vzorec.
- 2 Po probuzení klepněte na obrazovce Aplikace na položku  (**Samsung Health**).
- 3 Otočte kroužkem doprava a otevřete obrazovku nástroje pro sledování spánku.
- 4 Podívejte se na svůj spánkový vzorec a informace.



Nastavení oznámení se zprávou o spánku

- 1 Klepněte na položku  → **Oznámení**.
- 2 Funkci aktivujte klepnutím na přepínač **Oznámení výsledku spánku**.
Oznámení se zobrazí po dokončení analýzy spánkového vzorce.

Srd. tep

Měří a zaznamenává tepovou frekvenci.



- Nástroj pro sledování tepové frekvence zařízení Galaxy Watch je určen pouze pro cvičení a informační účely a není určen pro použití při diagnostice nemocí nebo jiných stavů, nebo při léčbě, zmírňování, ošetřování nebo prevenci nemocí.
- Pro přesnější měření tepové frekvence pomocí zařízení Galaxy Watch noste zařízení Galaxy Watch pevně utažené okolo předloktí těsně nad zápěstím. Podrobnosti naleznete v části [Správné nošení zařízení Galaxy Watch](#).
- Pokud jste zařízení Galaxy Watch právě zakoupili nebo resetovali, přečtěte si údaje na obrazovce týkající se aplikace a vytvořte si profil.

Před měřením tepové frekvence vezměte na vědomí následující podmínky:

- Před provedením měření 5 minut odpočívajte.
- Pokud se měření velmi liší od očekávané tepové frekvence, odpočívajte po dobu 30 minut a pak měření opakujte.
- Během zimy nebo ve studeném počasí se při měření tepové frekvence udržujte v teple.
- Kouření nebo pití alkoholu před prováděním měření může způsobit odchylky tepové frekvence od normální tepové frekvence.
- Během měření tepové frekvence nemluvte, nezívejte ani zhluboka nedýchejte. Mohlo by dojít k nepřesnému záznamu tepové frekvence.
- Měření tepové frekvence se mohou lišit v závislosti na metodě měření a prostředí, ve kterém jsou prováděna.
- Pokud snímač tepové frekvence nefunguje, zkontrolujte pozici zařízení Galaxy Watch na zápěstí a ujistěte se, že snímač nic neblokuje. Pokud stejný problém se snímačem tepové frekvence přetrvává, navštivte servisní středisko Samsung.

Měření tepové frekvence

- 1 Na obrazovce Aplikace klepněte na položku  (Samsung Health).
- 2 Otočte kroužkem doprava a otevřete obrazovku nástroje pro sledování tepové frekvence.
- 3 Klepněte na položku **MĚŘIT** a zahajte měření tepové frekvence.

Po krátké době se na obrazovce zobrazí aktuální tepová frekvence.

Zařízení Galaxy Watch zobrazí informace o vaší tepové frekvenci. Tepová frekvence se měří na základě věku a pohlaví, které jste zadali ve svém profilu, zařízení zobrazuje, zda je vaše tepová frekvence v rámci průměrného rozmezí tepové frekvence.



Svou tepovou frekvenci můžete měřit přímo. Otočte kroužkem na obrazovce Hodinky doprava, vyberte nástroje **Souhrn zdraví** a klepněte na menu nástroje pro sledování tepové frekvence.

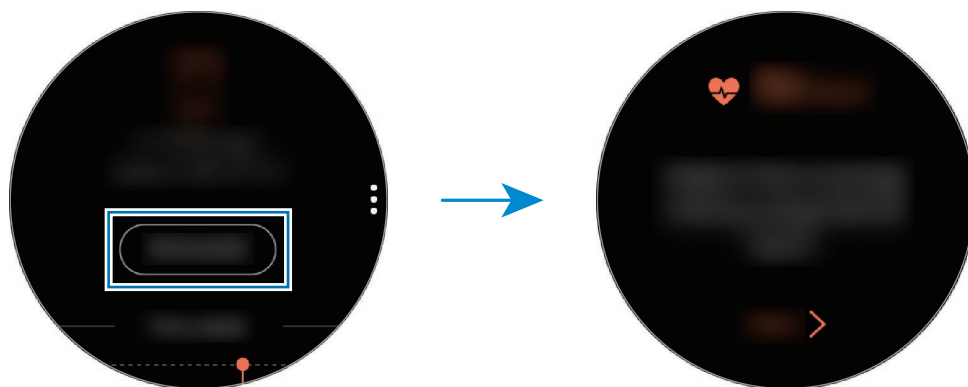

Chcete-li zobrazit týdenní záznamy s grafem, táhněte po obrazovce nahoru nebo dolů. Chcete-li zobrazit záznamy za jednotlivé dny, klepněte na položku **Zobrazit vš. data**.

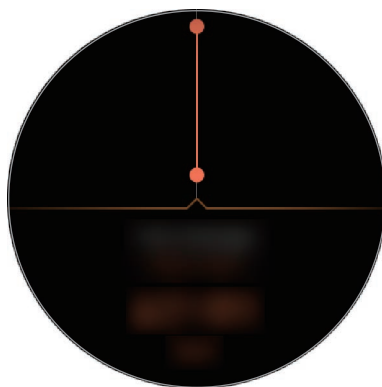

Sledování tepové frekvence

Zařízení Galaxy Watch může automaticky v pravidelných intervalech měřit a zaznamenávat vaši tepovou frekvenci během vašeho běžného života, když nepoužíváte nástroje pro sledování cvičení.

Klepněte na položku  na obrazovce nástroje pro sledování tepové frekvence, otočením kroužku vyberte **Nastavení Autom. ST** a vyberte požadovanou možnost.

- **Vždy:** Zařízení vám bude tepovou frekvenci měřit automaticky nepřetržitě bez ohledu na váš pohyb.
- **Často:** Zařízení Galaxy Watch se vám bude snažit měřit tepovou frekvenci v intervalu 10 minut, když se nebudete pohybovat.
- **Nikdy:** Zařízení vám tepovou frekvenci automaticky měřit nebude.



Během cvičení bude vaše tepová frekvence bude měřena bez ohledu na nastavení automatického měření tepové frekvence.

Stres

Zařízení bude počítat a zaznamenávat vaši úroveň stresu prostřednictvím změn srdečního tepu a vy tak budete moci omezit stres podle pokynů týkajících se dýchání, které vám bude zařízení Galaxy Watch poskytovat.



- Přesnějších výsledků dosáhnete opakovaným měřením.
- Vaše osobní emoce nejsou při měření úrovně stresu započítávány.
- Pro přesnější měření tepové frekvence pomocí zařízení Galaxy Watch noste zařízení Galaxy Watch pevně utažené okolo předloktí těsně nad zápěstím. Podrobnosti naleznete v části [Správné nošení zařízení Galaxy Watch](#).

Měření vaší úrovně stresu

- 1 Na obrazovce Aplikace klepněte na položku  (**Samsung Health**).
- 2 Otočte kroužkem doprava a otevřete obrazovku nástroje pro sledování stresu.

3 Klepněte na položku **MĚŘIT** a zahajte měření úrovně stresu.

Po krátké době se na obrazovce zobrazí aktuální úroveň stresu.



Na obrazovce Hodinky otočte kroužkem doprava, abyste mohli úroveň stresu měřit přímo v nástroji **Stres**.

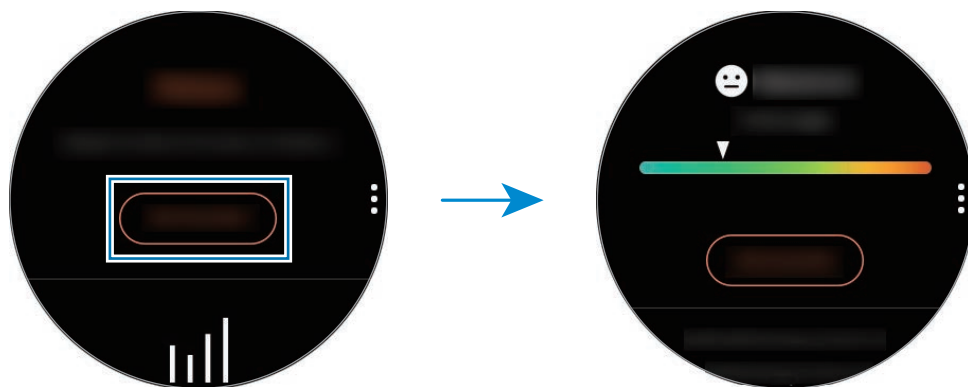

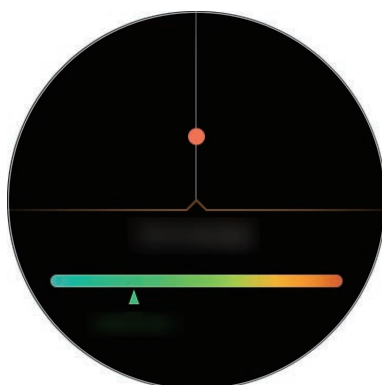

Chcete-li zobrazit týdenní záznamy s grafem, táhněte po obrazovce nahoru nebo dolů. Chcete-li zobrazit záznamy za jednotlivé dny, klepněte na položku **Zobrazit vš. data**.



Úleva od stresu

Stres můžete omezit hlubokým a pomalým dýcháním podle pokynů ze zařízení Galaxy Watch.

- 1 Po měření stresu klepněte na položku **DÝCHÁNÍ** >.
- 2 Klepněte na položku **Cíl** a otáčením kroužku nastavte cíl, potom klepněte na položku **NASTAVIT**.
- 3 Klepněte na položku **Nadechnout/Vydechnout** a nastavte, jak dlouho se budete nadechovat a vydechovat.
- 4 Klepněte na položku  a začněte dýchat podle zvuku.
- 5 Pro ukončení klepněte na položku .

Sledování úrovně stresu

Zařízení Galaxy Watch může automaticky v pravidelných intervalech měřit a zaznamenávat úroveň stresu během vašeho běžného života.

Klepněte na položku  na obrazovce nástroje pro sledování stresu, otočením kroužku vyberte **Autom. měření stresu** a výběrem aktivujte možnost **Vždy**.



Úroveň stresu se neměří automaticky, když spíte nebo když se hodně pohybujete.

Jídlo

Zaznamenávejte kalorie, které během dne zkonsumujete, a porovnávejte je s cílovou hodnotou nebo s doporučeným množstvím kalorií, abyste měli svou váhu pod kontrolou.



Pokud jste zařízení Galaxy Watch právě zakoupili nebo resetovali, vytvořte si profil. Zařízení Galaxy Watch vás informuje o doporučeném denním množství kalorií na základě vašeho věku, pohlaví a fyzické kondice, které jste zadali v profilu.

Záznam kalorií

- 1 Na obrazovce Aplikace klepněte na položku  (**Samsung Health**).
- 2 Otočte kroužkem doprava a otevřete obrazovku jídla.

- 3 Klepněte na položku **PŘIDAT** a otáčením kroužku zadejte kalorie, potom klepněte na položku **HOTOVO**.



Chcete-li změnit typ pokrmu, klepněte na typ pokrmu v horní části obrazovky a vyberte možnost.

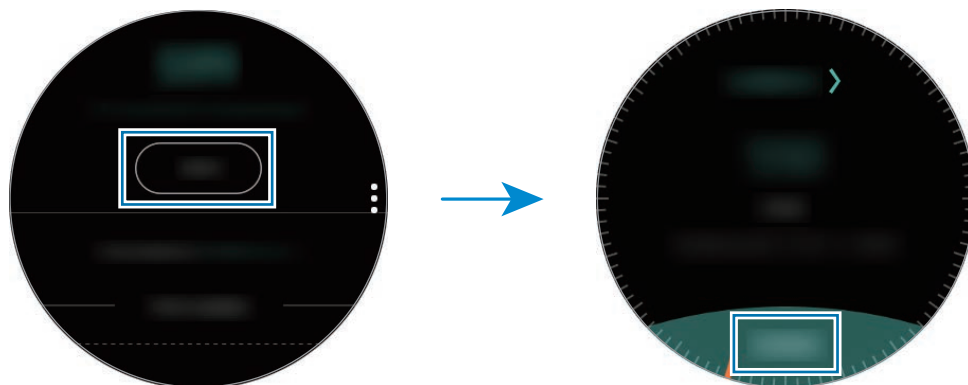

Chcete-li záznam odstranit, klepněte na obrazovce jídla na položku **⋮**, otáčením kroužku vyberte položku **Odstranit dnešní protokol**, vyberte data, a potom klepněte na položku **ODSTRANIT**.

Chcete-li zobrazit týdenní záznamy s grafem, táhněte po obrazovce nahoru nebo dolů. Chcete-li zobrazit záznamy za jednotlivé dny, klepněte na položku **Zobrazit vš. data**.

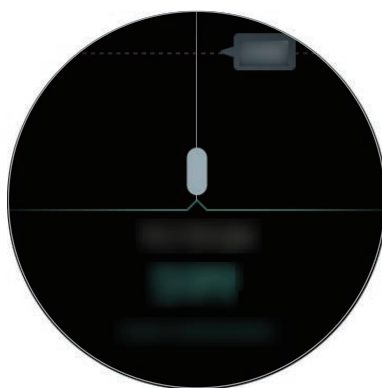

Nastavení cílové hodnoty kalorií

- 1 Na obrazovce jídla klepněte na položku **⋮** a otáčením kroužku vyberte položku **Nastavit cíl**.
- 2 Nastavte denní příjem kalorií a pak klepněte na položku **HOTOVO**.





Denní příjem kalorií můžete změnit z aplikace Samsung Health na připojeném mobilním zařízení.

Voda

Zaznamenávejte a sledujte, kolik sklenek vody vypijete.

Zaznamenávání spotřeby vody

- 1 Na obrazovce Aplikace klepněte na položku  (Samsung Health).
- 2 Otočte kroužkem doprava a otevřete obrazovku nástroje pro sledování spotřeby vody.
- 3 Po vypití sklenky vody klepněte na položku .
Pokud omylem zadáte nesprávnou hodnotu, můžete ji opravit klepnutím na položku .

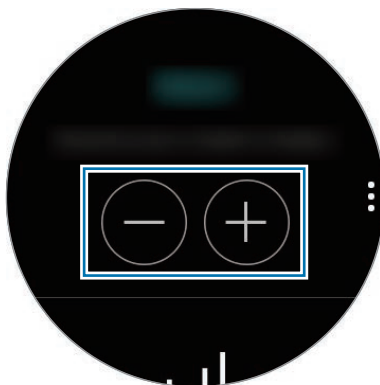

Chcete-li zobrazit týdenní záznamy s grafem, táhněte po obrazovce nahoru nebo dolů. Chcete-li zobrazit záznamy za jednotlivé dny, klepněte na položku **Zobrazit vš. data**.



Nastavení cílové hodnoty spotřeby

- 1 Klepněte na položku  a otáčením kroužku vyberte možnost **Nastavit cíl**.
- 2 Tuto funkci aktivujete klepnutím na přepínač **Nastavit cíl**.
- 3 Klepněte na položku **Denní cíl**.
- 4 Otočením kroužku nastavte cíl a klepněte na položku **HOTOVO**.

Kofein

Zaznamenávejte a sledujte, kolik šálků kávy vypijete.

Zaznamenávání spotřeby kávy

- 1 Na obrazovce Aplikace klepněte na položku  (Samsung Health).
- 2 Otočte kroužkem doprava a otevřete obrazovku nástroje pro sledování spotřeby kofeinu.
- 3 Po vypití šálku kávy klepněte na položku .
Pokud omylem zadáte nesprávnou hodnotu, můžete ji opravit klepnutím na položku .

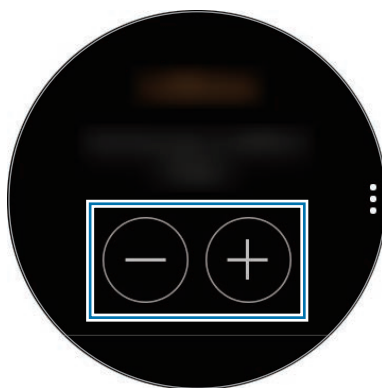

Chcete-li zobrazit týdenní záznamy s grafem, táhněte po obrazovce nahoru nebo dolů. Chcete-li zobrazit záznamy za jednotlivé dny, klepněte na položku **Zobrazit vš. data**.

Nastavení limitu spotřeby kávy

- 1 Klepněte na položku  a otáčením kroužku vyberte možnost **Nastavit cíl**.
- 2 Tuto funkci aktivujete klepnutím na přepínač **Nastavit cíl**.
- 3 Klepněte na položku **Denní cíl**.
- 4 Otočením kroužku nastavte cíl a klepněte na položku **HOTOVO**.

Together

Porovnejte týdenní záznamy o počtu kroků s jiným uživateli aplikace Samsung Health. Můžete si nastavit svůj cíl, soutěžit s přáteli a zobrazit stav výzvy.



- Aktivujte funkci Společně v aplikaci Samsung Health na mobilním zařízení, abyste mohli kontrolovat informace na zařízení Galaxy Watch.
- Tato funkce není k dispozici, pokud zařízení Galaxy Watch používáte bez připojení k mobilnímu zařízení.

1 Na obrazovce Aplikace klepněte na položku  (Samsung Health).

2 Otočte kroužkem doprava a otevřete obrazovku nástroje pro společné sledování.

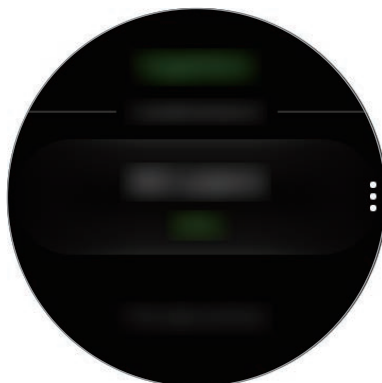

Klepnutím na displej zobrazíte podrobné informace, jako je stav výzev vašich přátel nebo jejich týdenní počet kroků.

Nast.

Můžete nastavit různé možnosti související s cvičením.

Klepněte na položku  (Samsung Health), otočte kroužkem doprava a klepněte na položku **Nast.**

- **Profil:** Zadejte informace do svého profilu, například pohlaví, výšku a hmotnost.
- **Detekce cvičení:** Nastavte zařízení Galaxy Watch tak, aby automaticky rozpoznávalo, když cvičíte.
- **Upozornění na dobu nečinnosti:** Když na sobě máte zařízení Galaxy Watch, bude vás upozorňovat, pokud zjistí, že jste se určitou dobu nepohybovali.
- **Nápověda:** Zobrazuje informace o aplikaci **Samsung Health**.

Další informace

- Účel sběru podobných dat je omezen na poskytování požadované služby, včetně poskytování dalších informací ke zlepšení vašeho zdraví, zálohování/synchronizace dat, analýzy dat a statistik nebo vývoj a poskytování lepších služeb. (Pokud se však ke svému účtu Samsung přihlásíte z aplikace Samsung Health, vaše údaje mohou být uloženy na serveru za účelem zálohování údajů.) Osobní údaje mohou být uloženy až do dokončení těchto účelů. Údaje, které jste sdíleli na sociálních sítích nebo přenesli do úložných zařízení, musíte vymazat samostatně.
 - Přebíráte plnou odpovědnost za nevhodné používání dat sdílených na sociálních sítích nebo přenášených k jiným osobám. Při sdílení osobních údajů s ostatními osobami buďte opatrní.
 - Pokud je zařízení Galaxy Watch připojeno k mobilnímu zařízení, ověřte komunikační protokol a potvrďte tak správný provoz. Pokud používáte bezdrátové připojení, např. Bluetooth, může být zařízení Galaxy Watch elektronicky rušeno jinými zařízeními. Nepoužívejte zařízení Galaxy Watch v blízkosti jiných zařízení, která vysílají rádiové vlny.
 - Obsah aplikace Samsung Health se může lišit v závislosti na verzi softwaru aplikace. Služby poskytované prostřednictvím aplikace se mohou měnit nebo jejich podpora může být zrušena bez předchozího upozornění.
 - Dostupné funkce a služby aplikace Samsung Health se mohou lišit v závislosti na místních zákonech a předpisech platných ve vaší oblasti.
 - Některé funkce aplikace Samsung Health nemusí být v závislosti na vaší oblasti poskytovány.
 - Funkce Samsung Health jsou určeny pouze pro cvičení a informační účely a nejsou určeny pro použití při diagnostice nemocí nebo jiných stavů, ani při léčbě, zmírňování, ošetřování nebo prevenci nemocí.
-  • Měřená vzdálenost se může lišit od skutečné vzdálenosti z důvodu nerovnoměrného kroku, chůzi na místě a odpočívání na místě.
- Ukládají se pouze záznamy za posledních třicet dní. Předchozí údaje si můžete zobrazit v mobilním zařízení, kde máte instalovanou aplikaci Samsung Health.

GPS

Zařízení Galaxy Watch má GPS snímač, aby bylo možné kontrolovat informaci o vaší poloze v reálném čase bez připojení k mobilnímu zařízení. Když používáte zařízení Galaxy Watch bez připojení k mobilnímu telefonu nebo když používáte aplikace, jako je **Výškoměr Barometr**, bude použit snímač GPS v zařízení Galaxy Watch. Můžete také zajistit, aby ostatní zjistili vaši polohu, odesláním SOS zprávy v nouzové situaci.

Na obrazovce Aplikace klepněte na položku  (**Nastavení**) → **Připojení** → **Poloha** a klepnutím na přepínač **Poloha** tuto funkci aktivujete.

Chcete-li zvolit způsob, který se má použít pro určení polohy, posuňte se po obrazovce dolů a vyberte možnost.

Po propojení zařízení Galaxy Watch a mobilního zařízení využívá tato funkce GPS mobilního zařízení. Aby bylo možné použít snímač GPS, aktivujte funkci určení polohy mobilního zařízení.



Síla signálu GPS se může snížit v místech, kde může být signál stíněn, například mezi budovami, v nízko položených oblastech či za špatného počasí.

Výškoměr Barometr

Měří nadmořskou výšku a atmosférický tlak aktuální polohy pomocí interního snímače atmosférického tlaku.

Na obrazovce Aplikace klepněte na položku  (**Výškoměr Barometr**). Případně ji můžete spustit otočením kroužku na obrazovce Hodinky doprava a výběrem nástroje **Výškoměr Barometr**.

Chcete-li zobrazit barometr, táhněte doleva.

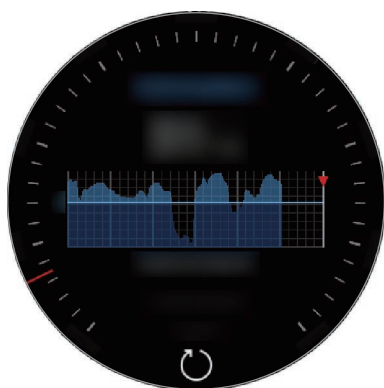

Měřič nadmořské výšky

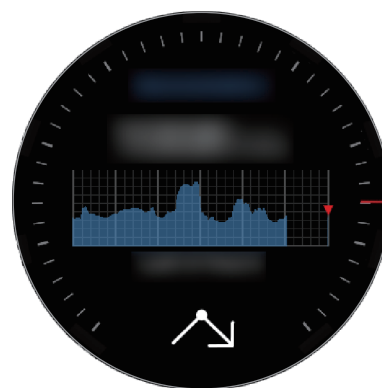

Barometr

Měření aktuální nadmořské výšky

Měří vaši aktuální nadmořskou výšku a zobrazuje graf změn za posledních 6 hodin.

Na obrazovce Aplikace klepněte na položku  (**Výškoměr Barometr**). Případně ji můžete spustit otočením kroužku na obrazovce Hodinky doprava a výběrem nástroje **Výškoměr Barometr**.



- Pokud jste zařízení Galaxy Watch koupili nedávno, nebo jste je resetovali, klepněte na položku **PŘEJÍT** a aktivujte funkci GPS zařízení Galaxy Watch.
- Po zkalibrování výškoměru začne být hodnota výškoměru po nějaké době nepřesná. Abyste změřili přesnou nadmořskou výšku, klepejte často na položku , abyste hodnotu výškoměru zkalibrovali.
- Naměřená nadmořská výška nemusí být přesná, pokud do snímače atmosférického tlaku pronikne voda (sprchování a vodní aktivity) nebo cizí tělesa. Pokud na zařízení Galaxy Watch dopadnou kapky čistícího prostředku, potu nebo deště, opláchněte je před použitím čistou vodou a důkladně vysušte snímač atmosférického tlaku.

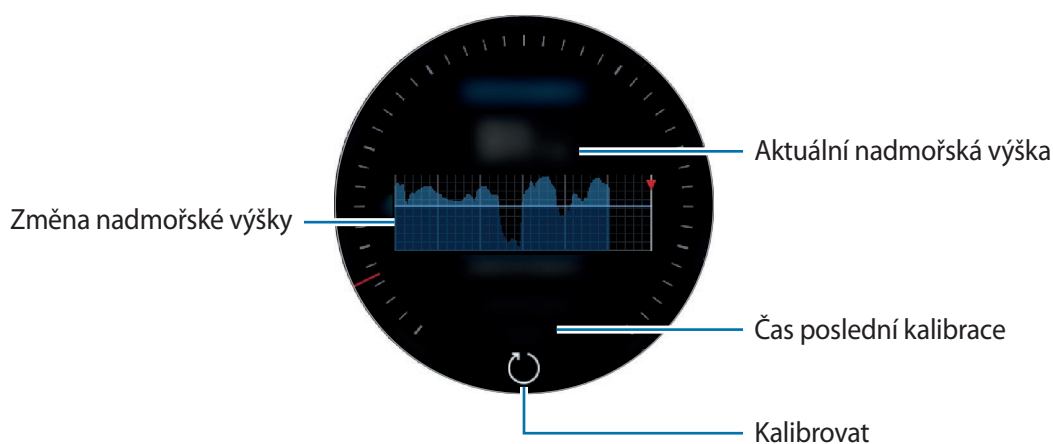

Ruční kalibrace nadmořské výšky

Naměřenou nadmořskou výšku můžete kalibrovat ručně.

- 1 Abyste otevřeli obrazovku nastavení, otáčejte kroužkem doprava nebo táhněte po obrazovce doleva.
- 2 Klepněte na položku **ZMĚNIT >**.
- 3 Klepněte na položku **Ruční kalibrace** a klepnutím na přepínač **Ruční kalibrace** tuto funkci aktivujete.
- 4 Klepněte na položku **Nadmořská výška** a zadejte referenční hodnotu.
Nadmořská výška se kalibruje na základě zadané referenční hodnoty.

Měření aktuálního atmosférického tlaku

Měří aktuální atmosférický tlak a zobrazuje graf změn za posledních 6 hodin. Pomocí měřidla předpovědi tlaku můžete předpovídat jakékoliv změny počasí.

1 Na obrazovce Aplikace klepněte na položku  (**Výškoměr Barometr**). Případně ji můžete spustit otočením kroužku na obrazovce Hodinky doprava a výběrem nástroje **Výškoměr Barometr**.

2 Táhněte doleva, abyste otevřeli obrazovku barometru.

 Naměřený atmosférický tlak nemusí být přesný, pokud do snímače atmosférického tlaku pronikne voda (sprchování a vodní aktivity) nebo cizí tělesa. Pokud na zařízení Galaxy Watch dopadnou kapky čisticího prostředku, potu nebo deště, opláchněte je před použitím čistou vodou a důkladně vysušte snímač atmosférického tlaku.

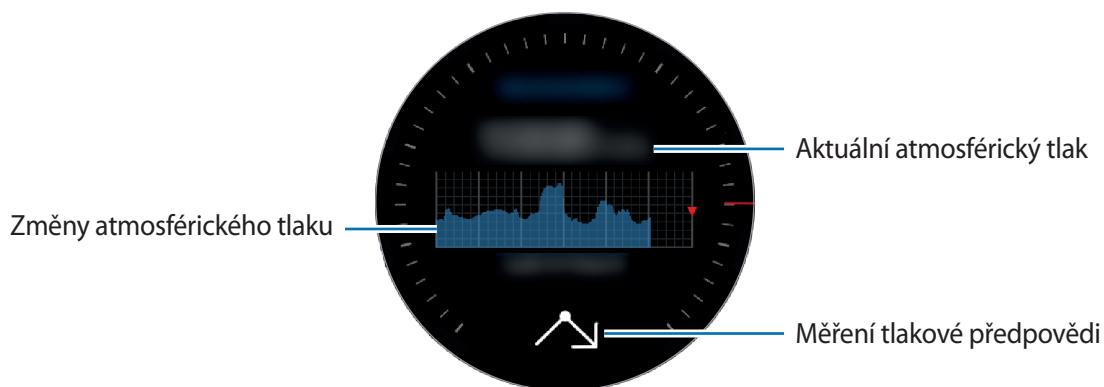

Konfigurace alti/barometru

Posuňte obrazovku, otevřete obrazovku nastavení a klepněte na položku **ZMĚNIT >**, aby bylo možné použít následující možnosti.

- **Aut. aktualizace:** Po úpravě se výškoměr po uplynutí určité doby automaticky zkalibruje.
- **Ruční kalibrace:** Umožňuje manuální kalibraci výškoměru nebo tlaku na základě zadané referenční hodnoty výškoměru nebo tlaku při hladině moře.
- **Upozornění na tlak:** Nastavte si upozornění na rychlé změny atmosférického tlaku.
- **Jed. nad. výšky:** Provedte změnu jednotky výšky.
- **Jednotka tlaku:** Provedte změnu jednotky tlaku.
- **Nápověda:** Zobrazí informace o používání alti-barometru.

Hudba

Úvod

Poslouchejte hudbu uloženou v zařízení Galaxy Watch a v mobilním zařízení.

Přehrávání hudby

Na obrazovce Aplikace klepněte na položku  (**Hudba**). Případně ji můžete spustit otočením kroužku na obrazovce Hodinky doprava a výběrem nástroje **Hudba**.

Chcete-li při poslechu hudby uložené v zařízení Galaxy Watch otevřít obrazovku knihovny, potáhněte prstem od spodního okraje obrazovky nahoru. Na obrazovce knihovny můžete zobrazit právě přehrávanou skladbu a seznam skladeb a uspořádat hudbu podle stop, alb a umělců.

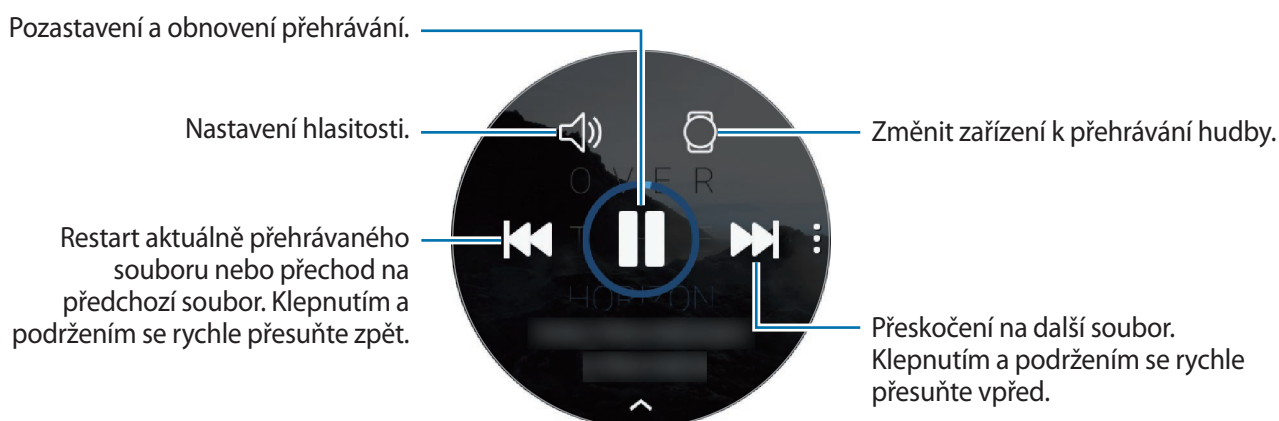

Import hudby





Do zařízení Galaxy Watch je možné nainportovat hudbu uloženou v mobilním zařízení.

- 1 Spustte aplikaci **Galaxy Wearable** na svém mobilním zařízení.
- 2 Klepněte na položku **NASTAVENÍ** → **Přidat obsah do hodinek**.
- 3 Klepněte na položku **Přidat skladby**.
- 4 Vyberte soubory a klepněte na položku **HOTOVO**.

Chcete-li synchronizovat hudbu ve svém mobilním zařízení se zařízením Galaxy Watch, klepněte na přepínač **Automatická synchronizace** pod položkou **HUDBA**. Hudba ve vašem mobilním zařízení bude automaticky synchronizována se zařízením Galaxy Watch, když má více než 15 % zbývajících energie baterie.

Přehrávání hudby pomocí zařízení Galaxy Watch

Přehrávejte hudbu uloženou v zařízení Galaxy Watch pomocí vnitřního reproduktoru. Hudbu můžete přehrát rovněž prostřednictvím připojených sluchátek Bluetooth.

- 1 Klepněte na položku  (**Hudba**).
- 2 Chcete-li přehrávat hudbu uloženou v zařízení Galaxy Watch, klepněte na položku . Ikona se změní na .
- 3 Klepněte na položku .





Přehrávání hudby z mobilního zařízení

Přehrávejte hudbu uloženou ve svém mobilním zařízení a přehrávání ovládejte pomocí zařízení Galaxy Watch.

Mobilní zařízení

- 1 Spusťte aplikaci přehrávače hudby.

Galaxy Watch

- 2 Klepněte na položku  (**Hudba**).
- 3 Chcete-li přehrávat hudbu uloženou ve svém mobilním zařízení, klepněte na . Ikona se změní na .
- 4 Klepněte na položku .

Chcete-li změnit aplikaci přehrávače hudby použitou v zařízení Galaxy Watch, klepněte na položku  → **Hudební přehrávač** a vyberte si vhodnou aplikaci mezi aplikacemi přehrávače hudby nainstalovanými v mobilním zařízení.

Přehrávání hudby bez připojení k mobilnímu zařízení



Poslouchejte hudbu nebo rádio pouze pomocí zařízení Galaxy Watch. Musíte do zařízení Galaxy Watch stáhnout hudbu nebo aplikaci pro streamování rádia.

Na obrazovce Aplikace klepněte na položku  (**Galaxy Apps**). Vyhledejte a stáhněte aplikaci na přehrávání hudby nebo streamování rádia ze služby **Galaxy Apps** a spusťte ji.

Reminder

Přidávejte připomenutí událostí, jako je nákup vstupenek, návštěva prádelny nebo užití léku, aniž byste použili aplikaci kalendář. Můžete nastavit upozornění, abyste obdrželi připomenutí v daných časech.

Vytvoření upomínky

- 1 Na obrazovce Aplikace klepněte na  (**Reminder**) → **Vytvořit přip.** Případně na obrazovce Hodinky otočte kroužkem doprava a klepněte na položku **Vytvořit přip.** v nástroji **Reminder**.
Pokud máte uloženou připomínku, klepněte na položku **Vytvořit** nebo na položku  v horní části seznamu.
- 2 Pokud zařízení Galaxy Watch podporuje hlasový vstup, můžete si vytvořit připomenutí namluvením časového programu. Po dokončení operace klepněte na položku **HOTOVO**.
Nebo klepněte na položku **Psát poznámku** >, zadejte text a klepněte na položku **Hot**.
- 3 Chcete-li nastavit upozornění, klepněte na položku **Nastavit čas** >, nastavte čas otočením kroužku a potom klepněte na položku **HOTOVO**.
- 4 Klepněte na položku **ULOŽIT**.

Zobrazení alarmu upomínky

Když se upozornění objeví, budete moci zkontrolovat podrobnosti připomenutí.

Připomínky můžete rovněž otevřením oznamovacího panelu otočením kroužkem na obrazovce Hodinky doleva.



- Všechna připomenutí plánovaná v zařízení Galaxy Watch budou automaticky synchronizována s připojeným mobilním zařízením, abyste mohli přijímat upozornění a kontrolovat je z mobilního zařízení.
- Klepněte na položku **Upravit čas** >, abyste připomínku znovu nastavili, nebo klepněte na položku , otočte kroužkem a vyberte možnost **Odstranit** pro její odstranění.

Dokončení nebo vymazání upomínky

Po dokončení svého úkolu můžete nastavit upomínku jako dokončenou nebo ji vymazat.

V podrobnostech připomenutí klepněte na položku **Dokončit** a dokončete je.

Chcete-li připomenutí vymazat, klepněte na položku , otočte kroužkem a klepněte na položku **Odstranit**.

Kalendář

Můžete si zobrazovat události plánované na mobilním zařízení a v zařízení Galaxy Watch.



Všechny události plánované v zařízení Galaxy Watch budou automaticky synchronizovány s připojeným mobilním zařízením, abyste je mohli kontrolovat a přijímat upozornění z mobilního zařízení.

- 1 Na obrazovce Aplikace klepněte na položku  (**Kalendář**).
- 2 Klepněte kamkoli na měsíčním kalendáři.
Zobrazí se seznam událostí aktuálního dne.
- 3 Chcete-li zobrazit nadcházející události, otočte kroužkem doprava.

Počasí

Po připojení k mobilnímu zařízení umožňuje na zařízení Galaxy Watch zobrazit informace o počasí pro polohy nastavené v mobilním zařízení.

Na obrazovce Aplikace klepněte na  (**Počasí**). Případně ji můžete spustit otočením kroužku na obrazovce Hodinky doprava a výběrem nástroje **Počasí**.

Chcete-li zobrazit informace o počasí pro aktuální den, klepněte na obrazovku a otočte kroužkem.

Chcete-li přidat informace o počasí pro jiné město, otáčejte kroužkem doprava nebo táhněte doleva na obrazovce, klepněte na položku **Přidat místo** a přidejte město z připojeného mobilního zařízení.





Nemůžete přidat město, pokud zařízení Galaxy Watch používáte bez připojení k mobilnímu zařízení.

Upozornění

Nastavte upozornění a spravujte je.

Nastavení upozornění

- 1 Na obrazovce Aplikace klepněte na  (**Upozornění**).
- 2 Klepněte na položku **Přidat upoz.**
Pokud máte uložené upozornění, klepněte v seznamu upozornění na položku **Přidat**.
- 3 Nastavte čas upozornění otočením kroužkem a klepněte na položku **DALŠÍ**.
- 4 Vyberte dny, ve které se má upozornění opakovat, a klepněte na položku **ULOŽIT**.
Uložené upozornění se přidá do seznamu upozornění.

V seznamu upozornění klepněte na položku  a aktivujte upozornění nebo klepněte na položku  a deaktivujte upozornění.

Zastavení upozornění

Chcete-li upozornění zastavit, přetáhněte ikonu  mimo velký kruh. Nebo otočte kroužkem doprava.

Pokud chcete použít funkci odložení, přetáhněte  mimo velký kruh. Nebo otočte kroužkem doleva.

Odstraňování upozornění

V seznamu upozornění klepněte na upozornění, podržte jej a pak klepněte na položku **ODSTRANIT**.

Světové hodiny

Vytvoření světových hodin

- 1 Na obrazovce Aplikace klepněte na položku  (**Světové hodiny**).
- 2 Klepněte na položku **Přidat město**.
Pokud máte uložené světové hodiny, klepněte v seznamu hodin na položku **Přidat**.
- 3 Otočte kroužkem a vyberte na glóbusu časové pásmo.
Můžete také klepnout na položku **VŠECHNA MĚSTA >** a vyhledat město nebo vybrat město ze seznamu.
- 4 Klepněte na název města, které reprezentuje zvolené časové pásmo.

Odstranění světových hodin

V seznamu hodin klepněte na hodiny, podržte je a pak klepněte na položku **ODSTRANIT**.

Galerie



Import a export obrázků

Import obrázků z mobilního zařízení

- 1 Spustte aplikaci **Galaxy Wearable** na svém mobilním zařízení.
- 2 Klepněte na položku **NASTAVENÍ** → **Přidat obsah do hodinek**.
- 3 Klepněte na položku **Kopírovat obrázky**.
- 4 Vyberte soubory a klepněte na položku **HOTOVO**.

Chcete-li synchronizovat obrázky ve svém mobilním zařízení se zařízením Galaxy Watch, klepněte na přepínač **Automatická synchronizace** pod položkou **OBRÁZKY**, klepněte na položku **Alba k synchronizaci**, vyberte alba, která se mají importovat do zařízení Galaxy Watch, potom klepněte na položku **HOTOVO**. Vybraná alba budou automaticky synchronizována se zařízením Galaxy Watch, když má více než 15 % zbývající energie baterie.

Export obrázků do mobilního zařízení

- 1 Na obrazovce Aplikace klepněte na  (**Galerie**).
- 2 Klepněte na obrázek.
- 3 Klepnutím na obrázek a podržením ho exportujte.
- 4 Otočte kroužkem a vyberte obrázky, které chcete exportovat.
- 5 Klepněte na  → **Odeslat do telefonu**.

Exportované snímky můžete prohlížet v aplikacích, jako je Galerie, v mobilním zařízení.

Zobrazení snímků



Kontrola a správa obrázků uložených v zařízení Galaxy Watch.

- 1 Na obrazovce Aplikace klepněte na  (Galerie).
- 2 Otáčením kroužkem můžete procházet seznamem obrázků a vybrat obrázek.

Přiblížování a oddalování



Během zobrazování obrázků dvakrát klepněte na obrázek, čímž jej přiblížíte nebo oddálíte. Když je obrázek zvětšený, můžete zbytek obrázku zobrazit posouváním po obrazovce.

Odstranění obrázků

- 1 Na obrazovce Aplikace klepněte na  (Galerie).
- 2 Klepněte na obrázek.
- 3 Klepnutím na obrázek a podržením ho vymažte.
- 4 Otočte kroužkem a vyberte obrázky, které chcete odstranit.
- 5 Klepněte na položku **ODSTRANIT** → .

Přehled zpráv

Umožňuje zobrazit nejnovější články v různých kategoriích. Můžete sledovat kategorie zpráv, které vás zajímají.

- 1 Na obrazovce Aplikace klepněte na  (**Přehled zpráv**). Případně ji můžete otevřít otočením kroužku na obrazovce Hodinky doprava a výběrem nástroje **Přehled zpráv**.
- 2 Při prvním použití aplikace **Přehled zpráv** s přečtete právní upozornění a klepněte na položku **SOUHLASÍM**.
- 3 Klepněte na položku **START**, vyberte článek z určité kategorie a klepněte na položku **OK**.
Chcete-li kategorie upravit, klepněte na položku  → **Vybrat téma** a potom zaškrtněte kategorie.
- 4 Klepnutím na článek si jej přečtete.
Chcete-li si přečíst celý článek, klepněte na položku  (**Zobr. v tel.**) a přečtete si jej na mobilním zařízení.

Výběr oblasti

Klepněte na položku , otáčením kroužku vyberte položku **Vyberte oblast**, a potom vyberte oblast, kterou chcete.

Potom budete moci prohlížet regionální zprávy.

Najít telefon



Pokud nevíte, kam jste mobilní zařízení odložili, zařízení Galaxy Watch vám ho pomůže najít.



Tato funkce není k dispozici, pokud zařízení Galaxy Watch používáte bez připojení k mobilnímu zařízení.

1 Na obrazovce Aplikace klepněte na  (**Najít telefon**).

2 Klepněte na položku .

Mobilní zařízení začne vydávat zvuky a aktivuje obrazovku. Na mobilním zařízení klepněte na položku  a přetáhněte ji na mobilní zařízení, případně klepněte na položku  na zařízení Galaxy Watch.

Zobrazení polohy mobilního zařízení

Klepněte na položku  → **Najít telefon**.

Zařízení Galaxy Watch zobrazí polohu vašeho mobilního zařízení.

Najít moje hodinky



Pokud zařízení Galaxy Watch nemůžete najít, využijte aplikaci Galaxy Wearable na svém mobilním zařízení k jeho nalezení.



Tato funkce není k dispozici, pokud zařízení Galaxy Watch používáte bez připojení k mobilnímu zařízení.

1 Spusťte na svém mobilním zařízení aplikaci **Galaxy Wearable** a klepněte na položku **NASTAVENÍ** → **Najít moje hodinky**.

2 Klepněte na položku .

Zařízení Galaxy Watch vydá zvuk, zavibruje a zapne obrazovku. Chcete-li zastavit zvuk a vibrace, přetáhněte položku  v zařízení Galaxy Watch mimo velký kruh, otočte kroužkem doprava nebo klepněte na položku  na mobilním zařízení.

Vzdálené ovládání zařízení Galaxy Watch

Pokud nemůžete zařízení Galaxy Watch najít, klepněte na položku **ZJISTIT POLOHU**, abyste zjistili aktuální polohu zařízení Galaxy Watch.

Při ztrátě nebo odcizení zařízení Galaxy Watch je můžete ovládat vzdáleně. Spusťte na svém mobilním zařízení aplikaci **Galaxy Wearable** a klepněte na položku **NASTAVENÍ** → **Najít moje hodinky** → **NASTAVIT ZABEZPEČENÍ**, vyberte funkci, a potom klepnutím na přepínač funkci aktivujete.



Tato funkce je k dispozici po zaregistrování účtu Samsung na zařízení Galaxy Watch i na mobilním zařízení.

SOS zprávy

V nouzové situaci můžete odeslat SOS zprávu, takže na zařízení Galaxy Watch třikrát rychle stisknete tlačítko Domů. Rovněž můžete zařízení Galaxy Watch nastavit na automatické volání nouzových kontaktů.

Nastavení SOS zpráv

- 1 Spusťte na svém mobilním zařízení aplikaci **Galaxy Wearable**, klepněte na položku **NASTAVENÍ** → **Odeslat tísňové požadavky** a klepnutím na přepínač tuto funkci aktivujete.
- 2 Pokud jste to ještě neudělali, přidejte nouzové kontakty podle pokynů na obrazovce.

Přidávání nouzových kontaktů

Spusťte na svém mobilním zařízení aplikaci **Galaxy Wearable** a klepněte na položku **NASTAVENÍ** → **Odeslat tísňové požadavky** → **Odeslat zpr. SOS kontaktu** → **PŘID.**

Klepněte na položku **Vytvořit kontakt** a zadejte kontaktní údaje nebo klepněte na položku **Vybrat z kontaktů** a přidejte stávající kontakt jako nouzový kontakt.

Aktivace SOS volání

Nastavte zařízení Galaxy Watch, aby automaticky volalo nouzový kontakt po odeslání SOS zprávy. Můžete rovněž volat jeden ze svých nouzových kontaktů.

Spusťte na svém mobilním zařízení aplikaci **Galaxy Wearable** a klepněte na položku **NASTAVENÍ** → **Odeslat tísňové požadavky**. Klepněte na přepínač **Tísňové volání kontaktu** a tuto funkci aktivujete a vyberte nouzový kontakt.

Nastavení prodlevy SOS zprávy

Nastavte zařízení Galaxy Watch na odesílání SOS zpráv po určité chvíli, abyste mohli zrušit požadavek, když na zařízení Galaxy Watch třikrát rychle stisknete tlačítko Domů.

Spusťte na svém mobilním zařízení aplikaci **Galaxy Wearable** a klepněte na položku **NASTAVENÍ** → **Odeslat tísňové požadavky**. Klepnutím na přepínač **Odpočet před odesláním** funkci aktivujte.

Odesílání SOS zpráv

V nouzi stiskněte třikrát rychle tlačítko Domů zařízení Galaxy Watch.

Zpráva včetně informace, která je zapotřebí pro vyhledání vaší aktuální polohy, bude zaslána na dříve zaregistrovaný nouzový kontakt a bude se zobrazovat po dobu 60 minut. Pokud je funkce **Tísňové volání kontaktu** aktivována, zařízení Galaxy Watch automaticky zavolá zvolené nouzové kontakty.

Po odeslání SOS zprávy se na oznamovacím panelu zobrazí ikona  a vy budete moci prohlížet výsledek svého požadavku SOS.

Zobrazení mojí polohy

Po odeslání SOS zprávy, která obsahuje informace o vaší poloze, můžete zobrazit vaši polohu na oznamovacím panelu. Na obrazovce Hodinky zobrazíte svou aktuální polohu na mapě tažením doprava nebo otočením kroužku doleva a klepnutím na obrazovku SOS.

Sdílení vaší polohy s nouzovými kontakty ukončíte posunutím po obrazovce dolů a klepnutím na položku  (**Zastavit sdílení**) → .

E-mail

Prohlížejte si e-maily přijaté v mobilním zařízení a odpovídejte na ně.

Čtení e-mailů

1 Na obrazovce Aplikace klepněte na položku  (E-mail).

2 Vybráním e-mailu otevřete obrazovku e-mailu.

Chcete-li zobrazit e-mail v mobilním zařízení, klepněte na položku , otočte kroužkem a výběrem možnosti **Zobr. v tel.**

Abyste odpověděli na e-mail, vyberte režim zadávání a zadejte e-mail.



V závislosti na mobilním zařízení, které připojíte k zařízení Galaxy Watch, možná nebude možné odpovídat na e-maily.

Ovladač PPT

Úvod

Po připojení zařízení Galaxy Watch k počítači můžete ovládat snímky PPT na počítači pomocí zařízení Galaxy Watch.

Připojování zařízení Galaxy Watch k počítači přes rozhraní Bluetooth

1 Na obrazovce Aplikace klepněte na položku  (Ovladač PPT).

Naučte se základní funkce a ovládací prvky, když se na obrazovce zařízení Galaxy Watch objeví výukový program.

2 Klepněte na položku **PŘIPOJIT**.

Zařízení Galaxy Watch přejde do režimu párování Bluetooth a počítač zařízení Galaxy Watch vyhledá.



3 Vyhledejte zařízení Galaxy Watch nebo je vyberte v seznamu Bluetooth počítače.

4 Připojení dokončete podle pokynů na obrazovce.



Pokud se počítač a zařízení Galaxy Watch nepřipojí, zrušte na obou zařízeních požadavek na připojení Bluetooth a zkuste to znovu. Případně odeberte zařízení Galaxy Watch z počítače, který se původně v seznamu Bluetooth objevil, a zkuste to znovu. Další informace naleznete v uživatelské příručce počítače.

5 Klepněte na položku **PREZENTACE** a ovládejte snímky.

Klepnutím na položku  přejdete na následující snímek, klepnutím na položku  přejdete na předchozí snímek. Mezi snímky můžete případně přecházet také otočením kroužku doleva nebo doprava.

Budete-li chtít ovládat kurzor na počítači, klepněte na položku **TOUCHPAD** > a pohybujte prstem po displeji.



Displej zařízení Galaxy Watch se může při ovládání snímků pomocí zařízení Galaxy Watch vypnout. Chcete-li nastavit, aby se obrazovka nevypínala, klepněte na položku  → **Obrazovka vždy zapnutá**, potom funkci aktivujte klepnutím na přepínač **Vždy zapnuto**.

6 Klepnutím na položku **STOP** ovládání snímků zastavíte.

Připojování zařízení Galaxy Watch k novému počítači

1 Chcete-li zařízení Galaxy Watch připojit k novému počítači, klepněte na položku  a otočením kroužku vyberte možnost **Připojte nový počítač**.

2 Klepnutím na položku  odpojte zařízení Galaxy Watch od předchozího počítače a klepnutím na položku **PŘIPOJIT** je připojte k novému počítači.

Nastavení funkce upozornění

Nastavení upozornění na dokončení

Při předvádění prezentace se snímky si na zařízení Galaxy Watch dopředu nastavte čas dokončení, abyste dostali upozornění.

- 1 Klepněte na položku  a otáčením kroužku vyberte **Upozornění na ukončení**.
- 2 Klepnutím na přepínač **Upozornění na ukončení** tuto funkci aktivujte.
- 3 Klepněte na položku **Nastavit čas** a otáčením kroužku nastavte čas dokončení, potom klepněte na položku **NASTAVIT**.

Nastavení intervalových upozornění

Nastavte si na zařízení Galaxy Watch dopředu upozornění v pravidelných intervalech, abyste při předvádění prezentace dostávali upozornění.

- 1 Klepněte na položku  a otáčením kroužku vyberte **Interval upozornění**.
- 2 Klepnutím na přepínač **Interval upozornění** tuto funkci aktivujte.
- 3 Klepněte na položku **Nastavit interval** a otáčením kroužku nastavte interval, potom klepněte na položku **NASTAVIT**.

Samsung Flow

Úvod

Odemkněte počítač nebo tablet se systémem Windows zařízením Galaxy Watch pomocí funkce Samsung Flow.



- Tato funkce je k dispozici, pouze když používáte počítač nebo tablet se systémem Windows.
- Pokud na mobilním zařízení nebo na počítači či tabletu se systémem Windows funkci Samsung Flow ještě nemáte nainstalovanou, stáhněte ji ze služby **Galaxy Apps**, **Obchod Play** nebo **Microsoft Store**.
- Abyste mohli použít funkci Samsung Flow, nastavte funkci zámku obrazovky na zařízení Galaxy Watch a na mobilním zařízení. Abyste se dozvěděli, jak použít funkci zámku obrazovky zařízení Galaxy Watch a mobilního zařízení, nahlédněte do části [Zámek displeje](#) a do uživatelské příručky mobilního zařízení.

Připojování zařízení pomocí funkce Bluetooth

Připojte zařízení Galaxy Watch a mobilní zařízení k počítači nebo tabletu se systémem Windows.

Galaxy Watch

1 Na obrazovce Aplikace klepněte na položku  (**Samsung Flow**).

2 Klepněte na položku .

Zařízení Galaxy Watch přejde do režimu párování Bluetooth a počítač nebo tablet se systémem Windows vyhledá zařízení Galaxy Watch.

Mobilní zařízení

3 Spusťte aplikaci **Samsung Flow**.

Počítač nebo tablet

- 4 Vyhledejte zařízení Galaxy Watch a mobilní zařízení nebo je vyberte v seznamu Bluetooth počítače nebo tabletu se systémem Windows.
- 5 Spusťte aplikaci **Samsung Flow** a vyberte možnost **START**, abyste zařízení Galaxy Watch a mobilní zařízení zaregistrovali.
- 6 Připojení dokončete podle pokynů na obrazovce.

Odemknutí počítače nebo tabletu

Normální odemknutí počítače nebo tabletu



- 1 Přiblížte zařízení Galaxy Watch k zamykací obrazovce počítače nebo tabletu se systémem Windows.
- 2 Počítač nebo tablet se systémem Windows odemknete tak, že otočíte kroužkem doprava.

Odemknutí počítače nebo tabletu jednoduchým způsobem odemčení

- 1 Na obrazovce Aplikace zařízení Galaxy Watch klepněte na položku  (Samsung Flow).
- 2 Klepnutím na přepínač **Jednoduché odemknutí** tuto funkci aktivujte.
- 3 Přiblížte zařízení Galaxy Watch k zamykací obrazovce počítače nebo tabletu se systémem Windows.
Počítač nebo tablet se systémem Windows se automaticky odemkne.

Galaxy Apps

Stáhněte si do svého zařízení Galaxy Watch specializované aplikace a vzhledy hodinek, nikoliv však pomocí připojeného mobilního zařízení.

Na obrazovce Aplikace klepněte na položku  (**Galaxy Apps**). Procházejte seznamem a vyberte si aplikaci nebo vzhled hodinek, které chcete stáhnout, případně můžete aplikace vyhledávat pomocí klíčových slov klepnutím na položku .

Klepněte na položku  a otáčením kroužku vyberte možnost **Zobr. v telefonu**, na mobilním zařízení potom spusťte **Galaxy Apps**. Potom vyhledejte a vyberte aplikaci nebo vzhled hodinek, které chcete stáhnout.



Abyste mohli používat tuto aplikaci, zaregistrujte si nejprve účet Samsung na připojeném mobilním zařízení.

Nastavení

Úvod

Přizpůsobte nastavení pro funkce a aplikace. Zařízení Galaxy Watch si můžete lépe přizpůsobit nakonfigurováním různých možností nastavení.

Na obrazovce Aplikace klepněte na  (**Nastavení**).

Ciferníky

Přizpůsobení vzhledu hodinek.

Na obrazovce Nastavení klepněte na položku **Ciferníky**.

- **Ciferníky:** Vyberte typ hodinek. Můžete rovněž vybírat položky k zobrazení v rámci vzhledu hodinek a stáhnout si více vzhledů hodinek z obchodu **Galaxy Apps**.
- **Vždy zapnuté hodinky:** Nastavení zařízení Galaxy Watch na zobrazení hodinek, pokud je obrazovka vypnutá.



Funkce **Vždy zapnuté hodinky** funguje, pouze když máte zařízení Galaxy Watch na sobě.

- **Pořadí ciferníků:** Vyberte uspořádání vzhledů hodinek.
 - **Nejnovější první:** Naposledy používané vzhledy hodinek se budou zobrazovat první.
 - **Vlastní:** Uspořádejte si vzhledy hodinek podle svých potřeb.
- **Hodinové zvonění:** Nastavte zařízení Galaxy Watch, aby vás upozornilo každou hodinu zvukem nebo vibrací.
- **Indikátor oznámení:** Nastavení zařízení Galaxy Watch tak, aby na obrazovce hodin zobrazovalo oranžovou tečku, jež vás bude upozorňovat na oznámení, která jste ještě nezkontrolovali.
- **Stavový indikátor:** Nastavte kontrolky stavu, které se budou zobrazovat na obrazovce Hodinky.

Zvuk a vibrace

Můžete změnit nastavení zvuku a vibrací zařízení Galaxy Watch.

Na obrazovce Nastavení klepněte na položku **Zvuk a vibrace**.



Některé možnosti se nezobrazí, pokud používáte model s funkcí Bluetooth bez připojení k mobilnímu zařízení.

- **Režim zvuku:** Nastaví zařízení Galaxy Watch tak, aby používalo režim zvuku, tichý režim nebo režim vibrací.
- **Vibrace se zvukem:** Nastaví zařízení Galaxy Watch, aby pro příchozí hovory a oznámení vibrovalo a přehrávalo vyzvánění.
- **Hlasitost:** Můžete upravit úroveň hlasitosti pro vyzvánění, média, oznámení a systém.



- Obrazovka vyzvánění se nezobrazí, pokud používáte model s funkcí Bluetooth bez připojení k mobilnímu zařízení.
- Když je aktivována funkce Voice Assistant, můžete také upravit hlasitost funkce usnadnění.

- **Intenzita vibrací:** Nastavení síly vibrací oznámení.
- **Dlouhé vibrace:** Nastavte zařízení Galaxy Watch na delší vibrace zařízení během příchozích hovorů a oznámení.
- **Vyzv. tón:** Změna vyzváněcího tónu.
- **Vibrace vyzváněcího tónu:** Vyberte vzor vibrace pro příchozí hovory.
- **Zvuk oznámení:** Změna zvuku oznámení.
- **Vibrace upozornění:** Vyberte vzor vibrace pro oznámení.
- **Zvuky tlač.:** Nastavte zařízení Galaxy Watch tak, aby vydávalo zvuk při výběru aplikací nebo možností na dotykovém displeji.

Zobrazení

Můžete změnit nastavení displeje a obrazovky Aplikace zařízení Galaxy Watch.

Na obrazovce Nastavení klepněte na položku **Zobrazení**.

- **Jas:** Nastavení jasu displeje.
- **Automatický nízký jas:** Nastavte zařízení Galaxy Watch, aby automaticky upravilo jas podle světelných podmínek okolí.
- **Časový limit disp.:** Nastavení prodlevy, než zařízení Galaxy Watch vypne podsvícení displeje.
- **Zobr. pos. apl.:** Vyberte, jak dlouho se bude zobrazovat naposledy použitá aplikace, když se obrazovka po vypnutí opět zapne.
- **Styl pozadí:** Změna tapety.
- **Písmo:** Umožňuje změnit typ a velikost písma.

Rozšířené

Zde můžete aktivovat pokročilé funkce zařízení Galaxy Watch a měnit nastavení ovládacích prvků.

Na obrazovce Nastavení klepněte na položku **Rozšířené**.

- **Dvojití stisknutí tlačítka Domů:** Vyberte akci, která se má provést v případě, že na zařízení Galaxy Watch dvakrát stisknete tlačítko Domů.
- **Gesto probuzení:** Nastavte zařízení Galaxy Watch tak, aby zapínalo obrazovku, kdykoli zvednete zápěstí, na němž zařízení Galaxy Watch nosíte.

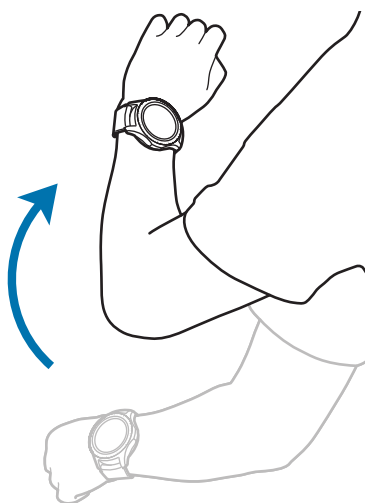

- **Probuzení rámečkem:** Nastavte zařízení Galaxy Watch tak, aby při otočení kroužkem zapínalo displej.
- **Režim Vodní zámek:**
 - **Režim Vodní zámek:** Před použitím ve vodě aktivujte režim zámku pro použití ve vodě. Dotykový displej, funkce probuzení pomocí gesta a funkce vždy zobrazených hodinek se deaktivují.
 - **Vylít vodu:** Pokud zařízení Galaxy Watch nepřehrává zvuk bezprostředně poté, co jste je používali pod vodou, odstraňte vodu, která se nachází uvnitř reproduktoru, pomocí hlasitého zvuku. Odstraňování vody uvnitř zařízení zahájíte klepnutím na položku **Přehrát zvuk**.
 - **Nápověda:** Zobrazí informace o používání režimu zámku pro použití ve vodě.
- **Citl. tlačítek:** Nastavte zařízení Galaxy Watch tak, aby umožňovalo používání dotykového displeje s nasazenými rukavicemi.
- **Nerušit:** Nastavte zařízení Galaxy Watch, aby nevíbrovalo, když přijme hovor nebo oznámení kromě budíků.
- **Režim Kino:** Můžete aktivovat režim kino pro sledování filmů. Obrazovka zůstane vypnutá, zvuk se ztlumí a funkce probuzení gestem a funkce vždy zapnutých hodinek se automaticky deaktivují.
- **Režim Dobrou noc:** Před spaním můžete aktivovat noční režim. Všechny zvuky kromě zvuků dotyku a budíků se ztlumí a funkce probuzení gestem a funkce vždy zapnutých hodinek se automaticky deaktivují.
- **Upravit rychlé nastavení:** Zde můžete upravit rychlý panel zařízení Galaxy Watch.
- **Kopie obrazovky:** Tažením doprava do obrazovce při stisknutém tlačítku Domů zachytíte obsah obrazovky.

Připojení

Bluetooth

Připojte se k mobilnímu zařízení prostřednictvím Bluetooth. Můžete také připojit sluchátka Bluetooth k zařízení Galaxy Watch a poslouchat hudbu nebo telefonovat.



- Společnost Samsung nenesे odpovědnost za případnou ztrátu, zachycení nebo zneužití dat odeslaných nebo přijatých pomocí funkce Bluetooth.
- Vždy se přesvědčte, že zařízení, se kterými sdílíte a vyměňujete data, jsou důvěryhodná a řádně zabezpečená. Pokud se mezi zařízeními nacházejí překážky, může být provozní dosah snížen.
- Některá zařízení, obzvláště ta, která nejsou testována nebo schválena společností Bluetooth SIG, nemusí být se zařízením kompatibilní.
- Nepoužívejte Bluetooth k nezákonným účelům (například pirátské kopie souborů nebo ilegální odposlouchávání hovorů pro komerční účely).
Společnost Samsung není zodpovědná za případné následky ilegálního zneužití funkce Bluetooth.

Na obrazovce Nastavení klepněte na položku **Připojení** → **Bluetooth**.

- **Bluetooth:** Zapíná nebo vypíná funkci Bluetooth.
- **Sluchátka BT:** Hledá sluchátka s podporou funkce Bluetooth a připojuje je k zařízení Galaxy Watch.

Mobilní síť

Přizpůsobit nastavení pro ovládání sítí.

Na obrazovce Nastavení klepněte na položku **Připojení** → **Mobilní síť**.



Možnosti **Mobilní síť** se nezobrazí u modelu s funkcí Bluetooth.

- **Mobilní síť:**

- **Autom. zap./vyp.:** Nastavení zařízení Galaxy Watch tak, aby se automaticky připojovalo a odpojovalo od mobilní sítě, v závislosti na připojení zařízení Galaxy Watch k mobilnímu zařízení přes rozhraní Bluetooth.



- Když je zařízení Galaxy Watch připojeno k mobilnímu zařízení přes rozhraní Bluetooth, mobilní síť zařízení Galaxy Watch se v rámci úspory baterie vypne. Zařízení Galaxy Watch poté nebude přijímat zprávy a volání provedené na telefonní číslo zařízení Galaxy Watch.
 - Jakmile bude zjištěno, že neexistuje připojení přes rozhraní Bluetooth, mobilní síť zařízení Galaxy Watch se po chvíli automaticky zapne. Poté můžete přijímat zprávy a volání provedené na telefonní číslo zařízení Galaxy Watch.

- **Vždy zapnuto:** Nastavení zařízení Galaxy Watch, aby se připojovalo k mobilní síti.

Když je tato volba povolena, můžete přijímat příchozí hovory a zprávy na telefonní čísla mobilního zařízení a zařízení Galaxy Watch.



Když aktivujete volbu **Vždy zapnuto**, může se zvýšit spotřeba energie z baterie zařízení Galaxy Watch.

- **Vždy vypnuto:** Nastavení zařízení Galaxy Watch, aby se nepřipojovalo k mobilní síti.

Když je tato volba povolena, nemůžete přijímat příchozí hovory a zprávy na telefonní číslo zařízení Galaxy Watch. Pokud je zařízení Galaxy Watch připojeno k mobilnímu zařízení pomocí rozhraní Bluetooth, můžete přijímat příchozí hovory nebo oznámení, které přijdou na telefonní číslo vašeho mobilního zařízení.

- **Mob. data:** Nastavení zařízení Galaxy Watch na používání datového připojení v jakékoli mobilní síti.
- **Datový roaming:** Nastavení zařízení Galaxy Watch na používání datových připojení během roamingu.
- **Režim sítě:** Vyberte typ sítě pro připojení z možností LTE a 3G.
- **Síťoví operátoři:** Vyhledávání dostupných sítí a ruční registrace sítě.
- **Názvy přístupových bodů:** Nastavení názvů přístupových bodů (APN).

Wi-Fi

Aktivuje funkci Wi-Fi pro připojení k síti Wi-Fi.

Tato funkce je dostupná, pokud není zařízení Galaxy Watch připojeno k mobilnímu zařízení přes rozhraní Bluetooth.

- 1 Na obrazovce Nastavení klepněte na položku **Připojení** → **Wi-Fi**.
- 2 Klepněte na položku **Wi-Fi** a vyberte možnost **Auto** nebo **Vždy zapnuto**, abyste se připojili k síti Wi-Fi.

Pokud vyberete možnost **Auto**, síť Wi-Fi se automaticky odpojí, když zařízení Galaxy Watch připojíte k mobilnímu zařízení pomocí Bluetooth. Pokud vyberete možnost **Vždy vypnuto**, můžete zařízení Galaxy Watch používat po připojení k mobilnímu zařízení pomocí Bluetooth namísto používání sítě Wi-Fi.



- Pokud vyberete možnost **Vždy zapnuto**, bude se baterie vybíjet rychleji než obvykle.
- Možnost **Auto** se nezobrazí a vy se nebudete moci připojovat k síti Wi-Fi automaticky, když budete zařízení Galaxy Watch používat bez připojení k mobilnímu zařízení.

- 3 Klepněte na možnost **Sítě Wi-Fi** a ze seznamu sítí Wi-Fi vyberte požadovanou síť.
U sítí, které vyžadují heslo, se zobrazuje ikona zámku.

4 Klepněte na položku **PŘIPOJIT**.



- Jakmile se zařízení Galaxy Watch připojí k síti Wi-Fi, zařízení Galaxy Watch se k této síti bude znovu připojovat pokaždé, když tato síť bude k dispozici, a to aniž by bylo třeba vyplňovat heslo. Chcete-li zabránit automatickému připojování zařízení Galaxy Watch k určité síti, vyberte ji ze seznamu sítí a klepněte na položku **ZAPOMENOUT**.
- Pokud se nemůžete správně připojit k síti Wi-Fi, restartujte funkci Wi-Fi svého zařízení nebo bezdrátový router.
- Nepoužíváte-li síť Wi-Fi, vypněte ji a šetřete energii baterie.

NFC

Můžete používat funkci NFC.

Na obrazovce Nastavení klepněte na položku **Připojení** → **NFC**.



Zařízení Galaxy Watch obsahuje integrovanou anténu NFC. Se zařízením Galaxy Watch zacházejte opatrně, abyste nepoškodili anténu NFC.

- **NFC:** Aktivuje funkci NFC.
- **Klepn. a zapl.:** Nastaví výchozí aplikaci pro používání funkce NFC.



Dostupnost této funkce závisí na oblasti a poskytovateli služeb.

Používání funkce NFC

Před použitím funkce NFC se musíte zaregistrovat v příslušné službě. Chcete-li se zaregistrovat nebo získat další podrobnosti o službě, obraťte se na poskytovatele služby.

- 1 Na obrazovce Nastavení klepněte na položku **Připojení** → **NFC** a klepnutím na přepínač **NFC** tuto funkci aktivujete.
- 2 Dotkněte se oblastí antény NFC v horní části dotykového displeje Galaxy Watch čtečky karet NFC.

Chcete-li nastavit výchozí aplikaci, otevřete obrazovku nastavení a klepněte na položku **Připojení** → **NFC** → **Klepn. a zapl.** a poté vyberte aplikaci.



Seznam služeb nemusí zahrnovat všechny dostupné aplikace.

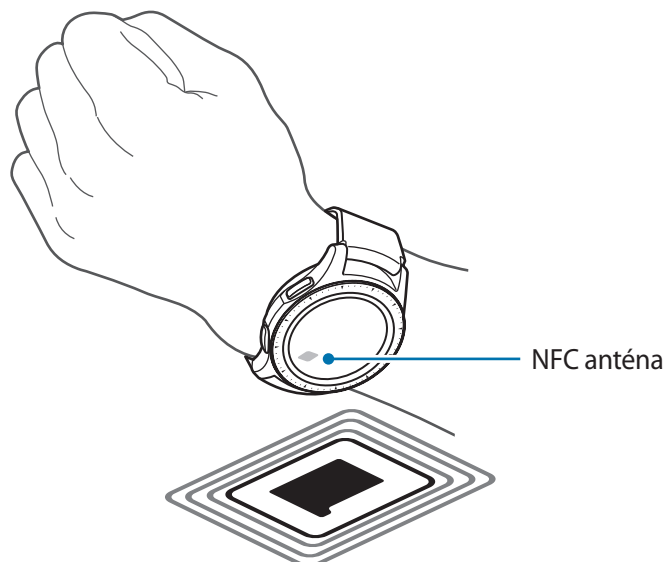

Upozornění

Nastavení zařízení Galaxy Watch tak, aby zavibrovalo, když je odpojíte od mobilního zařízení.

Na obrazovce Nastavení klepněte na položku **Připojení** a pak funkci aktivujte klepnutím na přepínač **Upozornění**.



Možnost **Upozornění** se nezobrazí, pokud zařízení Galaxy Watch používáte bez připojení k mobilnímu zařízení.

Režim Letadlo

V tomto režimu budou všechny bezdrátové funkce zařízení vypnuty. Budete moci používat pouze služby, které nevyužívají připojení k síti.

Na obrazovce Nastavení klepněte na položku **Připojení** a pak režim aktivujte klepnutím na přepínač **Režim Letadlo**.



Dodržujte předpisy stanovené leteckou společností a pokyny jejích pracovníků. V případech, kdy je povoleno toto zařízení používat, je vždy používejte v režimu Letadlo.

Využití dat

Přehled o množství využívaných dat a přizpůsobení nastavení pro omezení.

Na obrazovce Nastavení klepněte na položku **Připojení** → **Využití dat**.



Možnosti **Využití dat** se nezobrazí u modelu s funkcí Bluetooth.

- **Mob. data:** Nastavení zařízení Galaxy Watch na používání datového připojení v jakékoli mobilní síti.
- **Datový limit:** Nastavení omezení využívání mobilních dat.
- **Cyklus použ. dat:** Nastavení cyklu nulování dat za účelem sledování využívání dat v různých obdobích.
- **Počáteční datum:** Nastavení počátečního data cyklu používání dat.
- **Detaily využití:** Zobrazení celkového využití dat v aktuálním cyklu.

Poloha

Nastavení zařízení Galaxy Watch, aby umožňovalo aplikacím používat aktuální informace o poloze.

Na obrazovce Nastavení klepněte na položku **Připojení** → **Poloha**.

Klepnutím na položku **Poloha** aktivujete tuto funkci a potom vyberte způsob shromažďování údajů o poloze.

Aplikace

Pořadí aplikací

Vyberte, jak budou aplikace uspořádány na obrazovce Aplikace.

Na obrazovce Nastavení klepněte na položku **Aplikace** → **Pořadí aplikací**.

- **Nejnovější první:** Naposledy používané aplikace se budou zobrazovat první.
- **Vlastní:** Uspořádejte si aplikace podle svých potřeb.

Aut. spoušt. apl.

Nastavte aplikaci, která se bude spouštět otočením kroužku, aniž by bylo nutné na aplikaci klepnout. Když se ikona indikátoru kroužku objeví nad aplikací, bude aplikace automaticky spuštěna.

Na obrazovce Nastavení klepněte na položku **Aplikace** a aktivujte funkci klepnutím na přepínač **Aut. spoušt. apl.**

Oprávnění

Aby některé aplikace správně fungovaly, mohou vyžadovat oprávnění k přístupu k přístupu a k používání informací v zařízení Galaxy Watch. Zobrazte nastavení oprávnění jednotlivých aplikací a měňte nastavení.

Na obrazovce Nastavení klepněte na položku **Aplikace** → **Oprávnění**.

Volat

Změní nastavení funkce hovoru.

Na obrazovce Nastavení klepněte na položku **Aplikace** → **Volat**.



Možnosti **Volat** se nezobrazí u modelu s funkcí Bluetooth.

- **Volané číslo:** Zobrazte telefonní číslo zařízení Galaxy Watch.



Tyto možnosti se nezobrazí, pokud používáte model s funkcí mobilní sítě bez připojení k mobilnímu zařízení.

- **Zobr. ID volaj.:** Nastaví, aby se na displeji volané osoby při navázání hovoru zobrazilo telefonní číslo zařízení Galaxy Watch.
- **Hlas. schránka:** Zadejte číslo pro přístup k hlasové poště nebo otevřete službu hlasové pošty.
- **Seznam blok.:** Zobrazí blokováná telefonní čísla.

Zprávy

Změní nastavení funkce zprávy.

Na obrazovce Nastavení klepněte na položku **Aplikace** → **Zprávy**.



Možnosti **Zprávy** se nezobrazí, pokud používáte model s funkcí Bluetooth bez připojení k mobilnímu zařízení.

- Některé možnosti se nezobrazí u modelu s funkcí Bluetooth.
- **Odeslat jako zvuk:** Nastaví zařízení Galaxy Watch na odesílání hlasové zprávy jako zvukového souboru.
- **Seznam blokových:** Zobrazí blokováná čísla a zprávy z blokových čísel.

Zabezpečení

Zámek

Změňte nastavení zabezpečení zařízení Galaxy Watch. Když použijete tuto funkci, je možné zařízení Galaxy Watch automaticky zamknout, když se po určitou dobu nebude pohybovat.

Na obrazovce Nastavení klepněte na položku **Zabezpečení** → **Zámek**.

- **Typ:** Vyberte způsob zamknutí zařízení Galaxy Watch.
- **Nápověda:** Zobrazí informace o zamykání zařízení Galaxy Watch.

Služba aktualizace zabezpečení

Bezpečnostní zásady můžete aktualizovat ručně nebo automaticky.

Na obrazovce Nastavení klepněte na položku **Zabezpečení** → **Služba aktualizace zabezpečení**.



Když budete používat model s funkcí Bluetooth bez připojení k mobilnímu zařízení, je možné bezpečnostní zásady aktivovat, pouze pokud bude zařízení Galaxy Watch připojeno k síti Wi-Fi.

- **Kontrola aktualizací:** Umožňuje ruční aktualizaci bezpečnostních zásad zařízení Galaxy Watch.
- **Automaticky aktualizovat:** Umožňuje automatickou aktualizaci bezpečnostních zásad zařízení Galaxy Watch.
- **Stáhnout aktualizace:** Nastavte zařízení Galaxy Watch, aby bezpečnostní zásady aktualizovalo automaticky, když bude připojeno k síti Wi-Fi nebo k mobilní síti.

Účet a zálohování (účet)

Přihlaste se pomocí svého účtu Samsung a zálohujte si data zařízení Galaxy Watch ve službě Samsung Cloud nebo obnovte data zařízení Galaxy Watch uložená na účtu Samsung do zařízení Galaxy Watch.

Na obrazovce Nastavení klepněte na položku **Účet a zálohování** nebo **Účet**.



Když používáte zařízení Galaxy Watch bez připojení k mobilnímu zařízení, můžete vstoupit do svého účtu Samsung a možnost **Záloha a obnovení** se zobrazí. Pokud používáte zařízení Galaxy Watch s připojením k mobilnímu zařízení, provádějte zálohování a obnovování dat na mobilním zařízení se stejným účtem Samsung, jako je vaše mobilní zařízení. Více informací naleznete v části [Zálohování a obnovování dat](#).

- **Účet Samsung account:** Zadejte svůj účet Samsung a přihlaste se.

- **Záloha a obnovení:** Zálohujte si data uložená v zařízení Galaxy Watch do služby Samsung Cloud nebo obnovte data uložená ve službě Samsung Cloud do zařízení Galaxy Watch.
- **Přizpůsobená služba:** Nastavte zařízení Galaxy Watch, aby analyzovalo vzorec vašeho životního stylu, a poté poskytovalo správnou funkci podle konkrétní polohy a situace.



Tato funkce je k dispozici po připojení zařízení Galaxy Watch k mobilnímu zařízení, které podporuje platformu služby přizpůsobení 2.2 nebo novější. Po vyjádření souhlasu s používáním služby přizpůsobení spusťte aplikaci **Nastavení**, klepněte na položku **Cloud a účty** → **Účty** → **Účet Samsung account** → **Soukromí** → **Přizpůsobená služba**, a potom službu aktivujte klepnutím na přepínač.

Usnadnění

Nakonfigurujte různá nastavení pro usnadnění přístupu k zařízení Galaxy Watch.

Na obrazovce Nastavení klepněte na položku **Usnadnění**.

- **Zrak:** Úprava nastavení pro usnadnění používání zrakově postiženým uživatelům.
- **Sluch:** Úprava nastavení pro usnadnění používání sluchově postiženým uživatelům.
- **Převod textu na řeč:** Provedte změnu nastavení převodu textu na řeč.
- **Přímý přístup:** Slouží k nastavení rychlého otvírání nabídek usnadnění.
- **Připomenutí oznámení:** Nastavte zařízení Galaxy Watch, aby vás pravidelně připomínkami upozorňovalo, zda neexistují nezkontrolovaná oznámení, a vyberte časový interval.

Obecné

Zadávání

Změňte nastavení textového vstupu.

Na obrazovce Nastavení klepněte na položku **Obecné** → **Zadávání**.

- **Výchozí klávesnice:** Zaškrtněte výchozí klávesnici pro zadávání znaků.
- **Nastavení klávesnice:** Nakonfigurujte nastavení klávesnice Samsung.

Převod textu na řeč

Změní nastavení funkcí převodu textu na řeč, například jazyky, rychlost a další možnosti.

Na obrazovce Nastavení klepněte na položku **Obecné** → **Převod textu na řeč**.

- **Jazyk:** Vyberte jazyk, který se má používat.
- **Rychlost mluvení:** Nastavte rychlost čtení.
- **Číst oznámení nahlas:** Nastavte, aby zařízení Galaxy Watch nahlas předčítalo oznámení přijatá do zařízení Galaxy Watch.
- **Kontrola aktualizací:** Aktualizujte podporované jazyky.

Datum a čas

Můžete ručně nastavit datum a čas.

Na obrazovce Nastavení klepněte na položku **Obecné** → **Datum a čas**.



Možnosti **Datum a čas** jsou k dispozici pouze tehdy, pokud budete zařízení Galaxy Watch používat bez připojení k mobilnímu zařízení.

- **Automaticky:** Nastavte, aby bylo při cestování do jiného časového pásma bylo použito časové pásmo poskytované sítí.



Tato možnost se nezobrazí, pokud používáte model s funkcí Bluetooth bez připojení k mobilnímu zařízení.

- **Nastavit datum:** Umožňuje ruční nastavení data.
- **Nastavit čas:** Umožňuje ruční nastavení času.
- **Vyberte č. pásmo:** Umožňuje ruční výběr časového pásma.
- **Použít 24hodinový formát:** Zobrazení času ve 24hodinovém formátu.

Jazyk

Vyberte jazyk, který chcete na zařízení Galaxy Watch používat.

Na obrazovce Nastavení klepněte na položku **Obecné** → **Jazyk**.



Možnost **Jazyk** se zobrazí, pouze pokud zařízení Galaxy Watch používáte bez připojení k mobilnímu zařízení.

Resetovat

Funkce vymaže všechna data ze zařízení Galaxy Watch.

Na obrazovce Nastavení klepněte na položku **Obecné** → **Resetovat**.

Aktualizace softwaru hodinek

Aktualizuje zařízení Galaxy Watch na nejnovější software.

Na obrazovce Nastavení klepněte na položku **Obecné** → **Aktualizace softwaru hodinek**.



Možnost **Aktualizace softwaru hodinek** se zobrazí, pouze pokud zařízení Galaxy Watch používáte bez připojení k mobilnímu zařízení.

Baterie

Umožňuje výběr režimu baterie zařízení Galaxy Watch. S některými režimy baterie můžete omezit spotřebu energie z baterie.

Na obrazovce Nastavení klepněte na položku **Baterie**.

- **Výchozí:** Tuto možnost vyberte, pokud chcete zařízení Galaxy Watch používat normálně. Budete moci používat všechny funkce zařízení Galaxy Watch.
- **Úsporný režim:** Tuto možnost vyberte, pokud chcete aktivovat režim úspory energie. Barvy na displeji se budou zobrazovat šedě a některé funkce budou omezeny kvůli omezení spotřeby energie z baterie. Další informace naleznete v části [Úsporný režim](#).
- **Pouze hodinky:** Na displeji se zobrazí pouze hodinky, všechny ostatní funkce budou deaktivovány kvůli omezení spotřeby energie z baterie. Pro zobrazení hodinek stiskněte tlačítko Domů. Stisknutím a podržením tlačítka Domů režim Pouze hodinky deaktivujete.

O hodinkách

Umožňuje zobrazit informace o zařízení Galaxy Watch.

Na obrazovce Nastavení klepněte na položku **O hodinkách**.

- **Telefonní číslo hodinek:** Zobrazte telefonní číslo zařízení Galaxy Watch.



Tato možnost se nezobrazí u modelu s funkcí Bluetooth.

- **Číslo modelu:** Zde můžete zkontrolovat číslo modelu zařízení Galaxy Watch.
- **Sériové číslo:** Zobrazte sériové číslo zařízení Galaxy Watch.
- **Úložiště:** Zkontrolujte celkové místo a použité místo v úložišti.
- **Zařízení:** Zkontrolujte informace o zařízení Galaxy Watch, jako je adresa MAC sítě Wi-Fi, adresa Bluetooth a sériové číslo.
- **Software:** Zde můžete zkontrolovat verzi softwaru a stav zabezpečení zařízení Galaxy Watch.
- **Baterie:** Zde můžete zkontrolovat napětí a kapacitu baterie zařízení Galaxy Watch.
- **Licence Open source:** Zobrazí průvodce, ve kterém můžete zkontrolovat licenci open source zařízení Galaxy Watch.
- **Nahlásit informace o diagnostice a využití:** Nastavte zařízení Galaxy Watch tak, aby společnost Samsung automaticky odesílala diagnostické informace a informace o používání zařízení.
- **Ladění:** Aktivace nebo deaktivace režimu ladění při vývoji aplikací pro zařízení Galaxy Watch.

Přip. k novému telefonu

Připojte zařízení Galaxy Watch k novému mobilnímu zařízení. Zařízení Galaxy Watch se může připojit k dalšímu mobilnímu zařízení po provedení light resetu, aby byla vymazána data s výjimkou multimediálních souborů a osobních údajů.

Na obrazovce Nastavení klepněte na položku **Přip. k novému telefonu**.





Možnost **Přip. k novému telefonu** je dostupná, pouze pokud je zařízení Galaxy Watch připojeno k mobilnímu zařízení.

Připojit k telefonu

Připojte mobilní zařízení, když používáte zařízení Galaxy Watch samostatně. Můžete vybrat, zda chcete obnovit data zařízení Galaxy Watch, která jsou uložena na mobilním zařízení.

Na obrazovce Nastavení klepněte na položku **Připojit k telefonu**.

-  : Připojte zařízení Galaxy Watch k mobilnímu zařízení a synchronizujte své informace o zdravotním stavu, hodnoty nastavení a kontaktní informace uložené v zařízení Galaxy Watch.
-  : Připojení zařízení Galaxy Watch k mobilnímu zařízení po obnovení všech dat uložených v zařízení Galaxy Watch.



Možnost **Připojit k telefonu** se zobrazí, pouze pokud zařízení Galaxy Watch používáte bez připojení k mobilnímu zařízení.

Aplikace Galaxy Wearable

Úvod

Chcete-li připojit zařízení Galaxy Watch k mobilnímu zařízení, musíte si do mobilního zařízení nainstalovat aplikaci Galaxy Wearable. Můžete kontrolovat stav zařízení Galaxy Watch a stahovat doporučené vzhledy hodinek a aplikace. Rovněž můžete upravovat různá nastavení zařízení Galaxy Watch, například nastavení oznámení.

Spusťte aplikaci **Galaxy Wearable** na svém mobilním zařízení.



Některé funkce nemusí být v závislosti na typu připojeného mobilního zařízení dostupné.

The image displays three screenshots of the Galaxy Wearable app interface, each with a label and a line pointing to a specific feature:

- INFO:** Shows the status of the Galaxy Watch device. Labels include "Otevření dalších možností." (Opening more options) pointing to the top right menu icon, "Stav zařízení Galaxy Watch" (Device status) pointing to the battery, heart rate, and temperature gauges, and "Doporučené vzhledy hodinek a aplikace/ Samsung Health" (Recommended watch faces and apps/ Samsung Health) pointing to the watch face and app recommendations section.
- CIFERNÍKY:** Shows a grid of digital watch faces. A label "Přizpůsobení vzhledu hodinek." (Customizing watch face) points to the top right menu icon.
- NASTAVENÍ:** Shows the settings menu for the Galaxy Watch. A label "Přizpůsobení nastavení zařízení Galaxy Watch." (Customizing Galaxy Watch settings) points to the top right menu icon.

Klepněte na položku  a použijte následující možnosti:

- **Odpojit:** Odpojení zařízení Galaxy Watch od právě připojeného mobilního zařízení.
- **Připojit nové zařízení:** Odpojte své zařízení od právě připojeného mobilního zařízení a připojte nové zařízení. Klepněte na položku **SKENOVAT** a vyhledejte nové zařízení. Chcete-li znovu připojit dříve připojené zařízení, vyberte je ze seznamu **SPÁROVANÁ ZAŘÍZENÍ**.
- **Autom. přep.:** Galaxy Watch se bude k mobilnímu zařízení automaticky připojovat i tehdy, pokud je budete nosit na zápěstí.



Tato možnost se zobrazí, pokud jsou s vaším mobilním zařízením spárována více než dvě zařízení Galaxy Watch.

- **Uživatelská příručka:** Podle zobrazené uživatelské příručky se naučíte používat zařízení Galaxy Watch.
- **Kontaktujte nás:** Aplikace **Samsung Members** nabízí zákazníkům služby podpory, jako je například diagnostika problému se zařízením, a umožňuje uživatelům odesílat dotazy a hlášení o chybách. Zároveň můžete sdílet informace s ostatními v komunitě uživatelů zařízení Galaxy nebo se podívat na nejnovější novinky a tipy ze světa Galaxy. Aplikace **Samsung Members** vám pomůže vyřešit jakékoli problémy, které mohou při používání zařízení vyvstat.



Tato možnost nemusí být k dispozici v závislosti na oblasti, poskytovateli služby nebo modelu, který nepodporuje aplikaci **Samsung Members**.

INFO

Zobrazit lze stav zařízení Galaxy Watch, data aplikace Samsung Health a rovněž je možné stáhnout oblíbené vzhledy hodinek a aplikace.

Spusťte na svém mobilním zařízení aplikaci **Galaxy Wearable** a klepněte na položku **INFO**.

O HODINKÁCH

Zobrazit lze přehled o stavu baterie, úložišti a paměti RAM zařízení Galaxy Watch.

Vyberte položku, u které chcete zobrazit podrobnosti.

NEJLEPŠÍ CIFERNÍKY

Oblíbené vzhledy hodinek můžete stahovat z obchodu **Galaxy Apps**.

Vyberte oblíbený vzhled hodinek ke stažení. Chcete-li zobrazit více vzhledů hodinek, klepněte na položku **ZOBR. VÍCE**.

NEJLEPŠÍ APLIKACE PRO HODINKY

Oblíbené aplikace můžete stahovat z obchodu **Galaxy Apps**.

Vyberte oblíbenou aplikaci ke stažení. Chcete-li zobrazit více aplikací, klepněte na položku **ZOBR. VÍCE**.

ZDRAVÍ

Zobrazte uložená data aplikace Samsung Health, jako je počet kroků nebo tepová frekvence.

Klepněte na položku **OTEVŘÍT SAMSUNG HEALTH**.

CIFERNÍKY

Můžete změnit typ hodinek, které se zobrazí na obrazovce Hodinky.

Spusťte na svém mobilním zařízení aplikaci **Galaxy Wearable**, klepněte na položku **CIFERNÍKY** a vyberte požadovaný typ hodinek. Vybraný vzhled hodinek se použije na obrazovku Hodinky.

Klepnutím na položku  změňte pozadí a položky, které se mají u vzhledu hodinek zobrazovat.

NASTAVENÍ

Oznámení

Umožňuje změnit nastavení funkce oznámení. Nechte se neustále upozorňovat na různé události, například nové zprávy přijaté do mobilního zařízení.

Spusťte na svém mobilním zařízení aplikaci **Galaxy Wearable** a klepněte na položku **NASTAVENÍ** → **Oznámení**, klepnutím na přepínač tuto funkci aktivujete a potom aktivujte jednotlivé položky.

- **Správa oznámení:** Vyberte aplikace v mobilním zařízení, které budou zasílat oznámení do zařízení Galaxy Watch.
- **Zobrazit jen při nošení hodinek:** Nastaví zařízení Galaxy Watch na zobrazování upozornění jen v době, kdy je nosíte.
- **Ztlumit připojený telefon:** Když připojené zařízení Galaxy Watch obdrží oznámení, bude ztlumeno mobilní zařízení.
- **Autom. zobrazit detaily:** Nastavení zařízení Galaxy Watch tak, aby ve okamžiku přijetí oznámení zobrazilo podrobnosti.
- **Indikátor oznámení:** Nastavení zařízení Galaxy Watch tak, aby na obrazovce hodin zobrazovalo oranžovou tečku, jež vás bude upozorňovat na oznámení, která jste ještě nezkontrolovali.
- **Zapnout displej:** Nastavení zařízení Galaxy Watch tak, aby při přijetí oznámení zapínalo displej.
- **Zobrazit při použití telefonu:** Nastaví zařízení Galaxy Watch na zobrazování upozornění během používání mobilního zařízení.
- **Inteligentní přenos:** Nastavení mobilního zařízení na automatické spuštění aplikace, která zobrazí oznámení ze zařízení Galaxy Watch, když mobilní zařízení zvednete.





- Některá mobilní zařízení funkci inteligentního relé nepodporují.
- Pro zobrazení podrobností u uzamčené obrazovky je nutné mobilní zařízení nejprve odemknout.

Aplikace



Umožňuje přizpůsobení obrazovky Aplikace zařízení Galaxy Watch. Můžete také změnit uspořádání aplikací.

Spusťte na svém mobilním zařízení aplikaci **Galaxy Wearable** a klepněte na položku **NASTAVENÍ** → **Aplikace**.

Odinstalování aplikací

Klepněte na  → **Odinstalovat** a potom klepněte na  vedle aplikací, které chcete ze zařízení Galaxy Watch odstranit.

Změna pořadí aplikací

- 1 Klepněte na položku  → **Změnit uspořádání** a klepněte na položku **Vlastní**.
- 2 Klepněte na položku  vedle aplikace a přesuňte ji nahoru nebo dolů na novou pozici.

Uspořádání aplikací můžete také změnit výběrem možnosti **Nejnovější první** nebo **Vlastní**.

Skrývání aplikací

Můžete skrýt aplikaci, aby se vám nezobrazovala na obrazovce Aplikace.

- 1 Klepněte na položku  → **Skrýt**.
- 2 Vyberte aplikaci a klepněte na položku **POUŽÍT**.
Aplikace se zobrazí v seznamu **Skruté aplikace** a nebude se zobrazovat na obrazovce Aplikace.

Zobrazení skrytých aplikací

- 1 Klepněte na položku  → **Skrýt**.
- 2 Vyberte skrytou aplikaci a klepněte na položku **POUŽÍT**.
Aplikace zmizí ze seznamu **Skruté aplikace** a objeví se na poslední stránce obrazovky Aplikace jako poslední aplikace.

Přizpůsobení aplikací



Klepněte na položku  aplikace, abyste přizpůsobili základní nastavení.

Pomůcky

Nástroje zařízení Galaxy Watch můžete přizpůsobit. Můžete také změnit uspořádání nástrojů.

Spusťte na svém mobilním zařízení aplikaci **Galaxy Wearable** a klepněte na položku **NASTAVENÍ** → **Pomůcky**.

Přidávání nebo odstraňování nástrojů

Klepnutím na položku  nástroje jej odstraní nebo jej můžete přidat klepnutím na položku  nástroje.

Změna uspořádání nástrojů

Klepněte na položku  vedle nástroje a přesuňte ji nahoru nebo dolů na novou pozici.

Zvuk a vibrace

Můžete změnit nastavení zvuku a vibrací zařízení Galaxy Watch.

Spusťte na svém mobilním zařízení aplikaci **Galaxy Wearable** a klepněte na položku **NASTAVENÍ** → **Zvuk a vibrace**.

- **Režim zvuku:** Nastaví zařízení Galaxy Watch tak, aby používalo režim zvuku, tichý režim nebo režim vibrací.
- **Vibrace se zvukem:** Nastaví zařízení Galaxy Watch, aby pro příchozí hovory a oznámení vibrovalo a přehrávalo vyzvánění.
- **Hlasitost:** Můžete upravit úroveň hlasitosti pro vyzvánění, média, oznámení a systém.
- **Intenzita vibrací:** Nastavení síly vibrací oznámení.
- **Dlouhé vibrace:** Nastavte zařízení Galaxy Watch na delší vibrace zařízení během příchozích hovorů a oznámení.
- **Vyzváněcí tón:** Změna vyzváněcího tónu.
- **Vibrace vyzváněcího tónu:** Vyberte vzor vibrace pro příchozí hovory.
- **Zvuk oznámení:** Změna zvuku oznámení.
- **Vibrace upozornění:** Vyberte vzor vibrace pro oznámení.
- **Zvuky tlač.:** Nastavte zařízení Galaxy Watch tak, aby vydávalo zvuk při výběru aplikací nebo možností na dotykovém displeji.

Displej

Můžete změnit nastavení displeje a obrazovky Aplikace zařízení Galaxy Watch.

Spusťte na svém mobilním zařízení aplikaci **Galaxy Wearable** a klepněte na položku **NASTAVENÍ** → **Displej**.

- **Jas:** Nastavení jasu displeje.
- **Automatický nízký jas:** Nastavte zařízení Galaxy Watch, aby automaticky upravilo jas podle světelných podmínek okolí.
- **Časový limit displeje:** Nastavení prodlevy, než zařízení Galaxy Watch vypne podsvícení displeje.
- **Zobr. pos. apl.:** Vyberte, jak dlouho se bude zobrazovat naposledy použitá aplikace, když se obrazovka po vypnutí opět zapne.
- **Styl pozadí:** Změna tapety.

Rozšířené

Zde můžete aktivovat pokročilé funkce zařízení Galaxy Watch a měnit nastavení ovládacích prvků.

Spusťte na svém mobilním zařízení aplikaci **Galaxy Wearable** a klepněte na položku **NASTAVENÍ** → **Rozšířené**.

- **Dvojití stisknutí tlačítka Domů:** Vyberte akci, která se má provést v případě, že na zařízení Galaxy Watch dvakrát stisknete tlačítko Domů.
- **Gesto probuzení:** Nastavte zařízení Galaxy Watch tak, aby zapínalo obrazovku, kdykoli zvednete zápěstí, na němž zařízení Galaxy Watch nosíte.
- **Probuzení rámečkem:** Nastavte zařízení Galaxy Watch tak, aby při otočení kroužkem zapínalo displej.
- **Režim Vodní zámek:** Před použitím ve vodě aktivujte režim zámku pro použití ve vodě. Dotykový displej, funkce probuzení pomocí gesta a funkce vždy zobrazených hodin se deaktivují.
- **Citl. tlačítek:** Nastavte zařízení Galaxy Watch tak, aby umožňovalo používání dotykového displeje s nasazenými rukavicemi.
- **Nerušit:** Nastavte zařízení Galaxy Watch, aby nevibrovalo, když přijme hovor nebo oznámení kromě budíků.
- **Režim Kino:** Můžete aktivovat režim kino pro sledování filmů. Obrazovka zůstane vypnutá, zvuk se ztlumí a funkce probuzení gestem a funkce vždy zapnutých hodin se automaticky deaktivují.

- **Režim Dobrou noc:** Před spaním můžete aktivovat noční režim. Všechny zvuky kromě zvuků dotyku a budíků se ztlumí a funkce probuzení gestem a funkce vždy zapnutých hodinek se automaticky deaktivují.
- **Kopie obrazovky:** Tažením doprava do obrazovce při stisknutém tlačítku Domů zachytíte obsah obrazovky.

Přidat obsah do hodinek

Umožňuje ruční nebo automatický přenos uložených zvukových nebo obrázkových souborů z mobilního zařízení do zařízení Galaxy Watch.

Spusťte na svém mobilním zařízení **Galaxy Wearable** a klepněte na položku **NASTAVENÍ** → **Přidat obsah do hodinek**.

• HUDBA

- **Přidat skladby:** Výběr zvukových souborů a jejich ruční odeslání z mobilního zařízení do zařízení Galaxy Watch.
- **Automatická synchronizace:** Nastavte zařízení, u kterého chcete synchronizovat nedávno přidané audio soubory se zařízením Galaxy Watch, když má více než 15 % zbývající energie baterie.



Když hudební soubory uložené v zařízení Galaxy Watch zabírají více než 1 GB, vymaže soubory, které jste neoznačili jako oblíbené, a to v pořadí od hudebních souborů, které jste přidali jako první.

- **Seznamy skladeb k synch.:** Výběr seznamů skladeb k synchronizaci se zařízením Galaxy Watch.



Seznamy skladeb k synch. je k dispozici, pouze pokud máte na mobilním zařízení nainstalovanou aplikaci Samsung Music a pokud je aktivována, když zapnete funkci **Automatická synchronizace**.

• OBRÁZKY

- **Kopírovat obrázky:** Výběr obrázkových souborů a jejich ruční odeslání z mobilního zařízení do zařízení Galaxy Watch.
- **Automatická synchronizace:** Nastavte zařízení, u kterého chcete synchronizovat snímky se zařízením Galaxy Watch, když má více než 15 % zbývající energie baterie.
- **Limit obrázků:** Vyberte počet snímků, které budou odeslány z mobilního zařízení do zařízení Galaxy Watch.
- **Alba k synchronizaci:** Výběr alb snímků k synchronizaci se zařízením Galaxy Watch.

Odeslat tísňové požadavky

Umožňuje nastavit zařízení na odesílání zpráv s voláním o pomoc, pokud je třikrát stisknuto tlačítko Domů zařízení Galaxy Watch. Rovněž můžete zařízení nastavit na automatické volání nouzových kontaktů.

Spusťte na svém mobilním zařízení aplikaci **Galaxy Wearable**, klepněte na položku **NASTAVENÍ** → **Odeslat tísňové požadavky** a klepnutím na přepínač tuto funkci aktivujete. Další informace naleznete v části [SOS zprávy](#).

Najít moje hodinky

Máte možnost vzdáleně ovládat zařízení Galaxy Watch v případě, že je ztratíte nebo nemůžete najít. Spusťte na svém mobilním zařízení aplikaci **Galaxy Wearable** a klepněte na položku **NASTAVENÍ** → **Najít moje hodinky**.



Abyste mohli používat tuto funkci, zaregistrujte si nejprve účet Samsung na připojeném mobilním zařízení.

- **ZJISTIT POLOHU:** Zjistěte, kde se zařízení Galaxy Watch nachází.
- **NASTAVIT ZABEZPEČENÍ:**
 - **Dálkový zámek:** Vzdáleně uzamkne zařízení Galaxy Watch a zabrání tak neoprávněnému přístupu. Tuto funkci lze použít, když máte mobilní zařízení připojené k zařízení Galaxy Watch pomocí Bluetooth nebo vzdáleného připojení. Když je zařízení Galaxy Watch zamčeno, připojte mobilní zařízení k zařízení Galaxy Watch pomocí Bluetooth. Zámek se deaktivuje automaticky.
 - **Resetovat hodinky:** Vzdáleně vymaže všechny osobní údaje uložené v zařízení Galaxy Watch. Po resetování zařízení Galaxy Watch nelze informace obnovit ani používat funkci Najít hodinky.
 - **Zámek reaktivace:** Nastavte zařízení Galaxy Watch tak, aby po resetování vyžadovalo údaje vašeho účtu Samsung. To zabrání ostatním osobám v opětovné aktivaci zařízení, pokud je ukradené nebo ztracené.

Připojení hodinek

Umožňuje úpravu nastavení bezdrátového připojení zařízení Galaxy Watch.

Spusťte na svém mobilním zařízení aplikaci **Galaxy Wearable**, klepněte na položku **NASTAVENÍ** → **Připojení hodinek** a klepnutím na přepínač tuto funkci aktivujete.

- **Vzdálené připojení:** Není-li mezi zařízeními k dispozici připojení Bluetooth, nastavte zařízení Galaxy Watch na vzdálené připojení k mobilnímu zařízení prostřednictvím mobilní sítě nebo sítě Wi-Fi.



Abyste mohli používat tuto funkci, zaregistrujte si nejprve účet Samsung na připojeném mobilním zařízení.

- **Oznámení připojení:** Nastavte zařízení Galaxy Watch tak, aby obdrželo upozornění, když dojde k odpojení zařízení Galaxy Watch od mobilního zařízení.
- **Synch. profily Wi-Fi:** Nastavte zařízení tak, aby synchronizovalo seznam uložených sítí Wi-Fi se zařízeními Galaxy Watch.

Galaxy Apps

Nakupujte a stahujte aplikace nebo vzhledy hodinek určené speciálně pro zařízení Galaxy Watch z aplikace **Galaxy Apps**.

Spusťte na svém mobilním zařízení aplikaci **Galaxy Wearable** a klepněte na položku **NASTAVENÍ** → **Galaxy Apps**.

Procházejte obsah podle kategorií, potom aplikaci nebo vzhled hodinek vyberte a stáhněte.

Samsung Health

Zobrazte data uložená v aplikaci Samsung Health.

Spusťte na svém mobilním zařízení aplikaci **Galaxy Wearable** a klepněte na položku **NASTAVENÍ** → **Samsung Health**.

SmartThings

Spusťte na mobilním zařízení **SmartThings**, abyste mohli pohodlně ovládat a spravovat domácí spotřebiče a produkty využívající technologii internet věcí (IoT).

Spusťte na svém mobilním zařízení aplikaci **Galaxy Wearable** a klepněte na položku **NASTAVENÍ** → **SmartThings**.

Mobilní síť

Prostřednictvím mobilní sítě můžete po její aktivaci na zařízení Galaxy Watch používat různé další služby.

Spusťte na svém mobilním zařízení aplikaci **Galaxy Wearable** a klepněte na položku **Mobilní síť**.



Možnost **Mobilní síť** se nezobrazí u modelu s funkcí Bluetooth.

O hodinkách

Zobrazení stavu zařízení Galaxy Watch, zálohování a obnovení dat nebo aktualizace softwaru zařízení Galaxy Watch.

Spusťte na svém mobilním zařízení aplikaci **Galaxy Wearable** a klepněte na položku **NASTAVENÍ** → **O hodinkách**.

- **Baterie:** Zkontrolujte zbývající úroveň nabití baterie a dobu, po kterou lze zařízení Galaxy Watch používat.



Zbývající doba používání zobrazuje dobu zbývající do vybití baterie. Zbývající doba používání se může lišit v závislosti na nastaveních zařízení a na provozních podmínkách.

- **Úložiště:** Zkontrolujte stav použité a dostupné paměti. Chcete-li vymazat přebytečné soubory, klepněte na položku **SMAZAT**.



Skutečná dostupná kapacita vnitřní paměti je menší, než je uváděno, protože operační systém a výchozí aplikace zabírají část této paměti. Dostupná kapacita se může změnit po aktualizaci zařízení.

- **RAM:** Zkontrolujte stav použité a dostupné paměti RAM. Chcete-li zvýšit rychlost zařízení Galaxy Watch snížením objemu paměti RAM, který využíváte, zaškrtněte aplikace ze seznamu aplikací a klepněte na položku **SMAZAT**.

- **Aktualizace softwaru hodinek:** Aktualizuje zařízení Galaxy Watch na nejnovější software.
- **Záloha a obnovení:** Zálohování dat zařízení Galaxy Watch pomocí aplikace Samsung Cloud nebo obnovení zálohovaných dat. Další informace naleznete v části [Zálohování a obnovování dat](#).
- **Právní informace:** Zobrazení právních informací pro zařízení Galaxy Watch.
- **Neznámé zdroje:** Nastavení zařízení Galaxy Watch umožňující instalaci aplikací z neznámých zdrojů.
- **Účet Samsung account:** Zobrazení informací o účtu Samsung.
- **Název zařízení:** Změna názvu zařízení Galaxy Watch.
- **Informace o zařízení:** Zkontrolujte informace o zařízení Galaxy Watch, jako je adresa MAC sítě Wi-Fi, adresa Bluetooth a sériové číslo.

Aktualizace softwaru prostřednictvím aplikace Galaxy Wearable

Zařízení Galaxy Watch lze přímo aktualizovat na nejnovější software pomocí služby bezdrátového zasílání firmwaru (FOTA).

- 1 Spustíte aplikaci **Galaxy Wearable** na svém mobilním zařízení.
- 2 Klepněte na položku **NASTAVENÍ** → **O hodinkách** → **Aktualizace softwaru hodinek** → **Aktualizovat**.
- 3 Klepněte na položku **STÁHNOUT** a nainstalujte do mobilního zařízení nejnovější verzi softwaru.
- 4 Přečtěte si informace na obrazovce a klepněte na položku **INSTALOVAT**.

Zařízení Galaxy Watch zkopíruje aktualizovaný software z mobilního zařízení a restartuje se.



Chcete-li automaticky kontrolovat a stahovat dostupné aktualizace, aktivujte klepnutím přepínač **Automaticky aktualizovat**. Aktualizace se stáhnou, pouze pokud je zařízení připojeno k síti Wi-Fi.

Zálohování a obnovování dat

Ponechejte data nastavení zařízení Galaxy Watch a ostatní nastavení aplikací a obnovte je později.

Abyste zálohovali data, spusťte na svém mobilním zařízení **Galaxy Wearable**, klepněte na položku **NASTAVENÍ** → **O hodinkách** → **Záloha a obnovení** → **Nastavení zálohování**, klepněte na spínač u položky, kterou chcete zálohovat, potom klepněte na položku **ZÁLOHOVAT**. Data se uloží do služby Samsung Cloud.



- Hudba a obrázky uložené do zařízení Galaxy Watch se nezalohují.
- Data aplikace Samsung Health se automaticky uloží do aplikace Samsung Health v připojeném mobilním zařízení.

Abyste data obnovili, spusťte na svém mobilním zařízení **Galaxy Wearable**, klepněte na položku **NASTAVENÍ** → **O hodinkách** → **Záloha a obnovení** → **Obnovit**, zaškrtněte typ dat, která chcete obnovit, potom klepněte na položku **OBNOVIT**. Obnoví se nejnovější zálohovaná data.

O aplikaci Galaxy Wearable

Zobrazí informace o verzi aplikace Galaxy Wearable.

Spusťte na svém mobilním zařízení aplikaci **Galaxy Wearable** a klepněte na položku **NASTAVENÍ** → **O aplikaci Galaxy Wearable**.

Používání zařízení Galaxy Watch

Úvod

Užitečné funkce zařízení Galaxy Watch vám zpříjemní každodenní život a přispějí ke správě vašeho zdraví. Služba přizpůsobení zařízení Galaxy Watch bude také analyzovat vaše způsoby používání a stav, a na jejich základě vám bude poskytovat služby a informace podle vaší polohy a místa.

Užívejte si množství funkcí zařízení Galaxy Watch.

Využití jako plánovače

Kontrola informací o dnešním dni

Zařízení Galaxy Watch využijete během důležitých dní. Na obrazovce Hodinky můžete zobrazovat informace, jako jsou harmonogramy, připomenutí, doby upozornění a dnešní počasí, aniž byste museli spouštět nějaké aplikace.

Klepněte a podržte obrazovku Hodinky, a potom otáčejte kroužkem nebo táhněte po displeji doleva či doprava a vyberte ciferník **Můj den**. Na ciferníku **Můj den** můžete prohlížet svůj denní harmonogram a provádět jeho správu.

Na ciferníku můžete zobrazovat následující informace:

- Dnešní harmonogram, který jste nastavili v kalendáři
- Položky, které jste uložili jako připomenutí
- Času upozornění

Více informací o uložení harmonogramu nebo připomenutí nebo o nastavení upozornění naleznete v části [Kalendář](#), [Reminder](#) nebo [Upozornění](#).



- Můžete kontrolovat pouze harmonogram a informace o upozornění, která jste nastavili maximálně 10 hodin před současným okamžikem.
- Informace upozornění přidané v mobilním zařízení se na obrazovce hodinek nezobrazí.



Správa mého běžného života

Díky zařízení Galaxy Watch si budete moci užívat život pohodlně. Služba přizpůsobení zařízení Galaxy Watch identifikuje váš životní styl a bude vám poskytovat vhodné funkce a služby podle vaší polohy nebo situace. Svůj den začínejte a končete se zařízením Galaxy Watch. Zařízení Galaxy Watch vám bude vždy a všude nabízet to, co právě nejvíce potřebujete.



- Tato funkce je k dispozici po připojení zařízení Galaxy Watch k mobilnímu zařízení, které podporuje platformu služby přizpůsobení 2.2 nebo novější. Po vyjádření souhlasu s používáním služby přizpůsobení spusťte aplikaci **Nastavení**, klepněte na položku **Cloud a účty** → **Účty** → **Účet Samsung account** → **Soukromí** → **Přizpůsobená služba**, a potom službu aktivujte klepnutím na přepínač.
- Pokud se dříve analyzovaný vzor životního stylu změní, bude zařízení Galaxy Watch poskytovat služby a funkce na základě změněného vzoru.

Budte informováni dvakrát denně

Po probuzení a před spaním můžete dostávat veškeré informace, který pro daný den potřebujete.

Po probuzení vás Galaxy Watch upozorní na důležité události nebo počasí pro daný den. Než půjdete spát, Galaxy Watch vás upozorní na stav cvičení, na zítřejší počasí a harmonogram a připomene vám případné nedokončené položky připomínek.

Více informací o uložení harmonogramu nebo připomenutí za účelem poskytování přehledu zpráv naleznete v části, [Kalendář](#) nebo [Reminder](#).



Spouštění doporučených aplikací na základě místa a času

Spouštějte své oblíbené aplikace pohodlně prostřednictvím nástrojů. Zařízení Galaxy Watch analyzuje vaše vzorce používání na základě času a místa a automaticky přidává vaše oblíbené aplikace, které jste použili v danou dobu nebo na daném místě, do nástroje **Zást. aplikací**.

Když například přijдете na autobusovou zastávku ve špičce, budou do nástroje automaticky přidány často používané mapy nebo aplikace související s dopravou a také vaše aplikace na přehrávání hudby.

Otočením kroužku na ciferník budete moci spouštět aplikace, které byly automaticky přidány do nástroje **Zást. aplikací**.



Spuštění nočního režimu pro pohodlnější spánek

Před spaním vás zařízení Galaxy Watch upozorní, že je čas jít spát. Aktivujte noční režim optimalizovaný pro spánek.

Když obdržíte oznámení na aktivaci nočního režimu, aktivujte jej podle pokynů na obrazovce.

Následující funkce budou deaktivovány:

- Všechny zvuky kromě upozornění a zvuků systémových upozornění
- Funkce vždy zapnutých hodinek
- Funkce probuzení gestem

Noční režim se automaticky deaktivuje, jakmile se probudíte.



Pokud neaktivujete noční režim prostřednictvím upozornění na aktivaci nočního režimu, ale aktivujete jej ručně, noční režim se po probuzení automaticky nedeaktivuje.

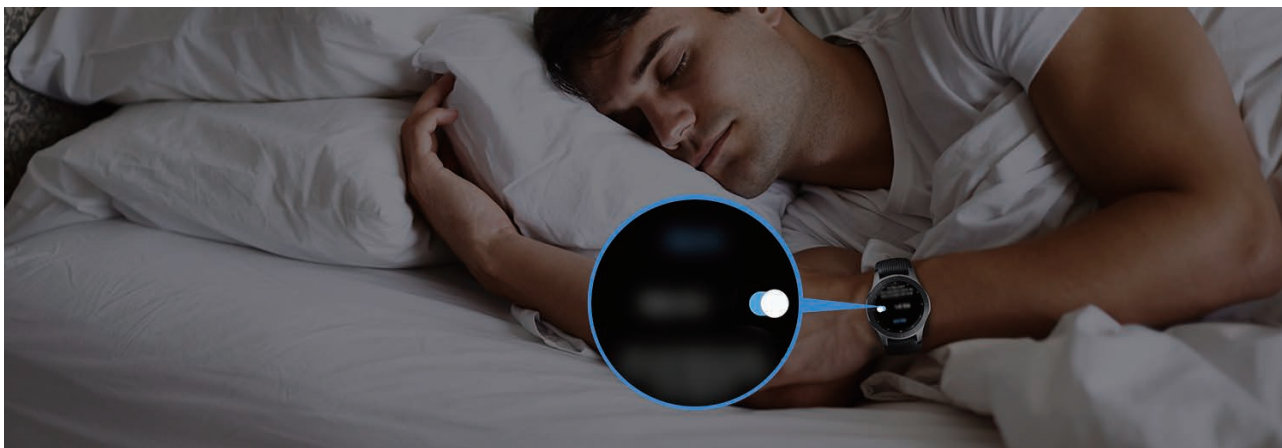

Používání duálních hodin v zahraničí

Pokud cestujete do zahraničí nebo jedete na služební cestu, Galaxy Watch automaticky rozpozná změnu časového pásma a navrhne vám přepnutí na obrazovku duálních hodin, abyste viděli místní čas a řas ve své zemi. Funkci duálních hodin můžete použít změnou ciferníku podle oznámení.



Tato funkce je k dispozici po připojení zařízení Galaxy Watch k mobilnímu zařízení, které podporuje platformu služby přizpůsobení 2.2 nebo novější. Po vyjádření souhlasu s používáním služby přizpůsobení spusťte aplikaci **Nastavení**, klepněte na položku **Cloud a účty** → **Účty** → **Účet Samsung account** → **Soukromí** → **Přizpůsobená služba**, a potom službu aktivujte klepnutím na přepínač.



Pohodlné používání připomenutí

Připomenutí můžete rychle registrovat pomocí hlasu, můžete být také informováni o dnešních připomenutích.

Registrování připomenutí pomocí hlasu

Můžete snadno ukládat, co si potřebujete zapamatovat, pomocí hlasu.

Například můžete říct: „Zavolat mámě ve 3 hodiny“ a vytvořit připomenutí. Ve 3 hodiny vám zařízení připomene, že máte zavolat mámě.

Více informací o registrování připomenutí naleznete v části [Vytvoření upomínky](#).



Využití jako osobního zdravotního trenéra

Starejte se o své zdraví se zařízením Galaxy Watch. Snímač tepové frekvence měří v určitých intervalech vaši tepovou frekvenci a analyzuje vaši úroveň stresu a spánkový vzorec. Můžete si také vytvořit osobní program na základě údajů, které jste zadali do svého profilu.



Když budete používat zařízení Galaxy Watch připojené k mobilnímu zařízení, budete moci používat různá další cvičení a funkce pro správu zdraví.

Správa stresu a kvality spánku

Přesnější snímač tepové frekvence nepřetržitě měří vaši úroveň stresu a spánkový vzorec.

Po dokončení měření úrovně stresu klepněte na položku **DÝCHÁNÍ** > a uvolněte se prostřednictvím pokynů, které vám zařízení Galaxy Watch poskytne. Dýcháním podle zvuku se zbavíte stresu.



Když se ráno probudíte, zařízení Galaxy Watch analyzuje až čtyři fáze vašeho spánkového vzorce. Zjistíte, jaký je váš spánkový vzorec, prostřednictvím neustálého sledování.



Čtyři fáze (bdělost, lehký spánek, hluboký spánek, REM) spánkového vzorce budou analyzovány prostřednictvím vašich pohybů a změn tepové frekvence během spánku. Aby však během spánku bylo možné monitorovat tepovou frekvenci nepřetržitě, je třeba volbu **Nastavení Autom. ST** nastavit na možnost **Vždy**. Více informací naleznete v části [Sledování tepové frekvence](#).



Dosahování denního cíle příjmu kalorií

Zařízení Galaxy Watch vám pomůže se správou hmotnosti a zdraví na základě vašeho programu cvičení a denního cíle příjmu kalorií.

Zadávejte množství kalorií, které jste během dne spotřebovali. Pokud množství zadaných kalorií překročí vaši cílovou hodnotu, měli byste více cvičit. Zahajte další cvičení, abyste získali vyvážené a zdravé tělo.

Více informací o zadávání kalorií naleznete v části [Jídlo](#).



Rozšířená cvičení

Zařízení Galaxy Watch podporuje zhruba 40 vnitřních i venkovních cvičení a aktivit. Cvičte se zařízením Galaxy Watch efektivně doma, venku nebo ve fitness centru. Galaxy Watch vám pomůže dosahovat vytyčených cílů tím, že bude během cvičení pozorně sledovat vaši dobu cvičení, vzdálenost, rychlost, tepovou frekvenci a spotřebu kalorií.

Více informací o zahájení různých cvičení naleznete v části [Cvičení](#).

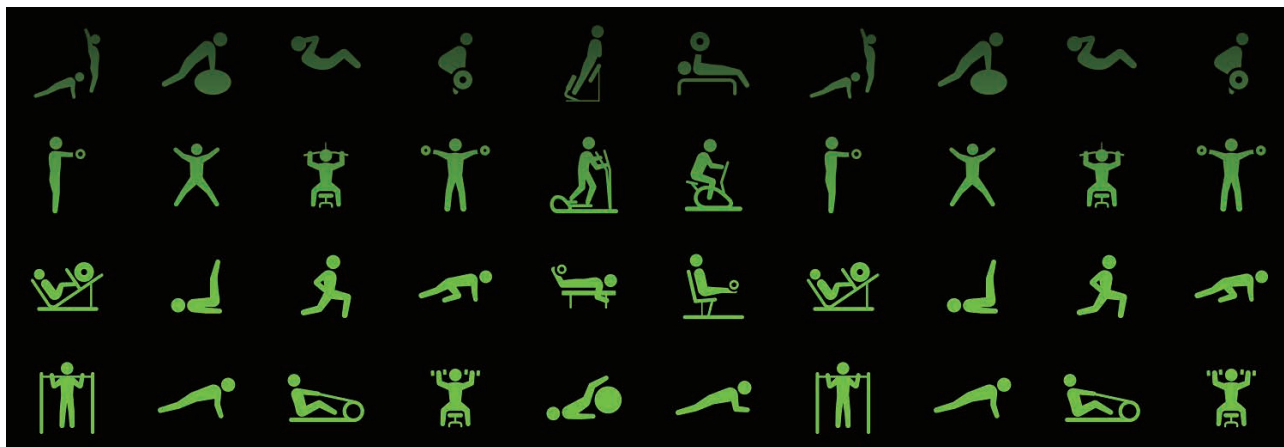

Během jedné relace můžete efektivně projít několik různých cvičení. Po dokončení jednoho cvičení můžete okamžitě začít s dalším.

Více informací naleznete v části [Provádění více cvičení](#).

Používání jako jednoduchého zařízení pro odemykání

Rychlé a snadné odemykání počítače

Pomocí funkce Bluetooth služby Samsung Flow zařízení Galaxy Watch můžete snadno odemknout svůj počítač, aniž byste museli do počítače zadávat heslo nebo své biometrické údaje. Přiblížte zařízení Galaxy Watch k počítači a počítač se odemkne. Více informací naleznete v části [Samsung Flow](#).



Dodatek

Řešení problémů

Před kontaktováním servisního střediska společnosti Samsung zkuste použít následující řešení. Některé situace se nemusejí týkat vašeho zařízení Galaxy Watch.

Na rychlém panelu se zobrazují síťové nebo servisní chybové zprávy

- Pokud se nacházíte v oblasti se slabým signálem nebo nedostatečným příjmem, můžete signál ztratit. Přesuňte se do jiné oblasti a zkuste to znovu. Během přesunu se mohou zobrazovat opakovaně chybové zprávy.
- Bez předplatného nelze získat přístup k některým možnostem. Další informace získáte od svého poskytovatele služeb.

Zařízení Galaxy Watch se nezapne

Pokud je baterie zcela vybitá, zařízení Galaxy Watch se nezapne. Před zapnutím zařízení Galaxy Watch baterii úplně nabijte.

Dotykový displej reaguje pomalu nebo nesprávně

- Pokud na dotykový displej nasadíte ochranu obrazovky nebo volitelné příslušenství, nemusí dotykový displej fungovat správně.
- Pokud máte rukavice, pokud se dotykového displeje dotýkáte špinavými rukama nebo pokud klepnete na displej ostrým předmětem nebo nehtem, nemusí dotykový displej fungovat správně.
- Vlhké prostředí nebo styk s vodou může způsobit poruchu dotykového displeje.
- Restartujte zařízení Galaxy Watch a vymažte všechny dočasné softwarové chyby.
- Ujistěte se, že je software zařízení Galaxy Watch aktualizován na nejnovější verzi.
- Pokud je dotykový displej poškrábaný nebo poškozený, navštivte servisní centrum Samsung.

Zařízení Galaxy Watch zamrzá nebo obsahuje chyby

Zkuste následující řešení. Pokud není problém stále vyřešen, kontaktujte servisní středisko Samsung.

Restartování zařízení Galaxy Watch

Pokud zařízení Galaxy Watch zamrzá nebo se zasekává, může být nezbytné zavřít všechny aplikace nebo zařízení Galaxy Watch vypnout a znovu zapnout.

Nucený restart

Pokud se zařízení Galaxy Watch zaseklo a neodpovídá, stiskněte a podržte tlačítko Domů (vypínací tlačítko) po dobu další než 7 sekund, abyste zařízení restartovali.

Resetování zařízení Galaxy Watch

Pokud se pomocí způsobů uvedených výše nepodaří problém vyřešit, proveďte obnovení do továrního nastavení.

Na obrazovce Aplikace klepněte na položku  (Nastavení) → **Obecné** → **Resetovat**. Před provedením obnovení do továrního nastavení si nezapomeňte zálohovat všechna důležitá data uložená v zařízení Galaxy Watch.

Jiné zařízení Bluetooth nemůže zařízení Galaxy Watch najít

- Ujistěte se, že je bezdrátová funkce Bluetooth v zařízení Galaxy Watch aktivní.
- Resetujte zařízení Galaxy Watch a zkuste to znovu.
- Ujistěte se, že se zařízení Galaxy Watch a druhé zařízení Bluetooth nacházejí v dosahu připojení Bluetooth (10 m). Vzdálenost se může lišit v závislosti na prostředí, ve kterém zařízení používáte.

Pokud výše uvedené rady problém nevyřešily, kontaktujte servisní centrum Samsung.

Připojení Bluetooth není navázáno, nebo jsou vaše zařízení Galaxy Watch a mobilní zařízení odpojena

- Ověřte, zda je aktivní funkce Bluetooth na obou zařízeních.
- Ujistěte se, že mezi zařízeními nejsou žádné překážky, jako například stěny nebo elektrická zařízení.
- Ujistěte se, že je na mobilním zařízení nainstalovaná nejnovější verze aplikace Galaxy Wearable.
- Ujistěte se, že se zařízení Galaxy Watch a druhé zařízení Bluetooth nacházejí v dosahu připojení Bluetooth (10 m). Vzdálenost se může lišit v závislosti na prostředí, ve kterém zařízení používáte.
- Restartujte obě zařízení a v mobilním zařízení znovu spusťte aplikaci Galaxy Wearable.

Hovory nejsou spojovány

- Ověřte, zda je zařízení Galaxy Watch připojeno k mobilnímu zařízení pomocí Bluetooth. Pokud je zařízení Galaxy Watch připojeno k mobilnímu zařízení vzdáleně, nemůžete přijímat příchozí hovory.
- Ověřte, zda má vaše mobilní zařízení a zařízení Galaxy Watch přístup ke správné mobilní síti.
- Ověřte, zda jste v mobilním zařízení a v zařízení Galaxy Watch nenastavili blokování příchozího telefonního čísla.
- Ověřte, zda jste v mobilním zařízení a v zařízení Galaxy Watch nenastavili blokování telefonního čísla, které vytáčíte.
- Zkontrolujte, zda je aktivován režim nerušit, noční režim nebo režim kino. Pokud je aktivovaný některý z těchto režimů, dotykový displej se během příchozích hovorů nebude zapínat. Otočte kroužkem nebo stiskněte tlačítko Domů nebo tlačítko Zpět, abyste zapnuli displej a zkontrolovali příchozí hovor.

Ostatní vás během hovoru neslyší

- Ujistěte se, že nezakrýváte vestavěný mikrofon.
- Ujistěte se, že se mikrofon nachází v blízkosti vašich úst.
- Pokud používáte sluchátka s funkcí Bluetooth, ujistěte se, že jsou správně připojena.

Během hovoru je slyšet ozvěna

Upravte hlasitost nebo přejděte do jiné oblasti.

Mobilní síť nebo síť Internet se často odpojuje nebo je nedostatečná kvalita zvuku

- Ujistěte se, že neblokujete integrovanou anténu zařízení Galaxy Watch.
- Pokud se nacházíte v oblasti se slabým signálem nebo nedostatečným příjmem, můžete signál ztratit. Může docházet k problémům s konektivitou vlivem problémů se základní stanicí poskytovatele služeb. Přesuňte se do jiné oblasti a zkuste to znovu.
- Pokud používáte zařízení za jízdy, mohou se bezdrátové sítě odpojit vlivem problémů se sítí poskytovatele služeb.

Ikona baterie je prázdná

Baterie je vybitá. Nabijte baterii.

Baterie se nenabíjí správně (pro nabíječky schválené společností Samsung)

- Nezapomeňte zařízení Galaxy Watch umístit do bezdrátové nabíjecí dokovací stanice a dokovací stanici správně připojit k nabíječce.
- Navštivte servisní středisko Samsung a nechejte vyměnit baterii.

Baterie se vybíjí rychleji než po zakoupení

- Pokud vystavíte zařízení Galaxy Watch nebo baterii velmi vysokým nebo nízkým teplotám, může dojít k omezení využitelné kapacity.
- Spotřeba energie z baterie se při používání aplikací zvyšuje.
- Baterie je spotřební zboží a její užitečná kapacita s postupem času klesá.

Zařízení Galaxy Watch je na dotyk horké

Při používání aplikací, které vyžadují více energie, nebo při používání aplikací v zařízení Galaxy Watch po delší dobu může být zařízení Galaxy Watch na dotek horké. To je normální a nemělo by to mít žádný vliv na životnost ani výkon zařízení Galaxy Watch.

Pokud se zařízení Galaxy Watch přehřívá nebo pokud bude po delší dobu na dotyk horké, chvílku jej nepoužívejte. Pokud se bude zařízení Galaxy Watch i nadále přehřívát, kontaktujte servisní středisko Samsung.

Informace výškoměru-tlakoměru je nesprávná

- Po zkalibrování výškoměru začne být hodnota výškoměru po nějaké době nepřesná. Abyste změřili přesnou nadmořskou výšku, klepejte často na položku , abyste hodnotu výškoměru zkalibrovali.
- Naměřená nadmořská výška nemusí být přesná, pokud do snímače atmosférického tlaku pronikne voda (sprchování a vodní aktivity) nebo cizí tělesa. Pokud na zařízení Galaxy Watch dopadnou kapky čisticího prostředku, potu nebo deště, opláchněte je před použitím čistou vodou a důkladně vysušte snímač atmosférického tlaku.

Zařízení Galaxy Watch nemůže najít vaši aktuální polohu

Zařízení Galaxy Watch používá údaje o poloze vašeho mobilního zařízení. Signály GPS mohou být blokovány překážkami, například stěnami domu. Nastavte mobilní zařízení na použití sítě Wi-Fi nebo mobilní sítě k vyhledání vaší aktuální polohy.

Došlo ke ztrátě dat uložených v zařízení Galaxy Watch

Vždy vytvářejte záložní kopie všech důležitých dat uložených v zařízení Galaxy Watch. V opačném případě nebude možné v případě poškození nebo ztráty data obnovit. Společnost Samsung nenese odpovědnost za ztrátu dat uložených v zařízení Galaxy Watch.

Po celém obvodu pouzdra zařízení Galaxy Watch se objevila úzká mezera

- Tato mezera je nezbytný konstrukční prvek protože může docházet k lehkým otřesům nebo vibracím součástí.
- Časem může tření mezi součástmi způsobit, že se tato mezera mírně rozšíří.

V úložišti zařízení Galaxy Watch není dostatek místa

Uvolněte místo v úložišti odstraněním nepotřebných dat, například z mezipaměti, pomocí aplikace Galaxy Wearable nebo ručním odstraněním nepoužívaných aplikací nebo souborů.

Vyjmutí baterie

- **Za účelem vyjmutí baterie se obraťte na autorizované servisní centrum. Pokyny pro vyjmutí baterie naleznete na adrese www.samsung.com/global/ecodesign_energy.**
- Pro svou bezpečnost se **nepokoušejte vyjmout** baterii sami. Pokud by nebyla baterie správně vyjmuta, mohlo by dojít k poškození baterie a zařízení, k poranění osob a/nebo by zařízení mohlo přestat být zabezpečené.
- Společnost Samsung nenes zodpovědnost za případné škody nebo ztráty (na základě smlouvy nebo občanskoprávního deliktu včetně nedbalosti), které by mohly pramenit z nedodržování přesného znění těchto varování a pokynů, kromě úmrtí nebo poranění osob způsobených nedbalostí společnosti Samsung.

Copyright

Copyright © 2018 Samsung Electronics

Tato příručka je chráněna mezinárodními zákony o autorských právech.

Žádná část této příručky nesmí být reprodukována, šířena, překládána nebo předávána žádnou formou nebo způsobem, elektronicky ani mechanicky, včetně fotokopií, natáčení ani žádnými jinými systémy pro ukládání, bez předchozího písemného svolení společnosti Samsung Electronics.

Ochranné známky

- SAMSUNG a logo SAMSUNG jsou registrované ochranné známky společnosti Samsung Electronics.
- Bluetooth® je registrovaná ochranná známka společnosti Bluetooth SIG, Inc. na celém světě.
- Wi-Fi®, Wi-Fi Protected Setup™, Wi-Fi Direct™, Wi-Fi CERTIFIED™ a logo Wi-Fi jsou registrované ochranné známky sdružení Wi-Fi Alliance.
- Všechny ostatní ochranné známky a autorská práva jsou majetkem příslušných vlastníků.